



PLATINUM  
*Collection*<sup>™</sup>

[www.hoover.com](http://www.hoover.com)

©2008 Healthy Gain Investments, Ltd. All rights reserved #960009435-01 11/08



PLATINUM  
*Collection*

# CARPET CLEANER

## — OWNER'S MANUAL —

OPERATING AND SERVICING INSTRUCTIONS

Please read these instructions carefully before using your vacuum.

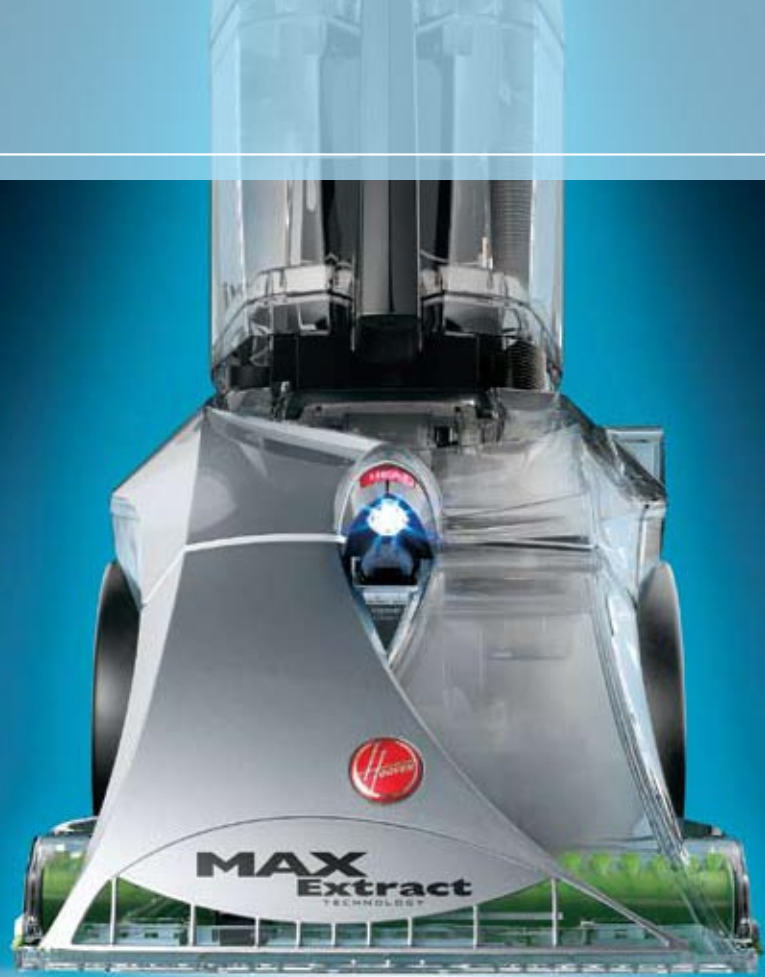

# TABLE OF CONTENTS

<b>Safety Instructions</b> .....	<b>3</b>		
<b>1. FEATURES</b> .....	<b>5</b>		
<b>2. HOW TO ASSEMBLE</b> .....	<b>7</b>		
Carton Contents .....	7		
Attach Handle .....	8		
Tool Storage .....	8		
<b>3. HOW TO OPERATE</b> .....	<b>8</b>		
Grounding Instructions .....	10		
ON / OFF Button.....	10		
Handle Release Pedal.....	10		
Transporting .....	10		
Carrying Handle .....	10		
Tank Status .....	11		
Emptying the Dirty Water Recovery Tank.....	11		
Preparing the Machine For Cleaning:			
Filling the Tanks.....	12		
<b>4. HOW TO CLEAN</b> .....	<b>14</b>		
Before You Clean .....	14		
How To Clean .....	14		
Wash / Rinse .....	15		
Spot Cleaning.....	16		
Rinse Only Function .....	16		
		Spill Pick Up.....	17
		Cleaning Stairs Upholstery and Other	
		Small Areas.....	17
		After Cleaning.....	19
		<b>5. TROUBLESHOOTING GUIDE</b> .....	<b>21</b>
		<b>6. SERVICE</b> .....	<b>22</b>
		<b>7. WARRANTY</b> .....	<b>23</b>
		<b>OWNER'S INSTRUCTIONS</b>	
		English <i>pp. 1-23</i>	
		Español <i>pàg. E1-E23</i>	

**THIS PRODUCT IS INTENDED FOR HOUSEHOLD USE ONLY.**

## **IMPORTANT SAFETY INSTRUCTIONS**

When using an electrical appliance, basic precautions should always be followed, including the following:

- **READ ALL INSTRUCTIONS BEFORE USING THIS APPLIANCE.**
- **WARNING: THIS PRODUCT CONTAINS CHEMICALS KNOWN TO THE STATE OF CALIFORNIA TO CAUSE CANCER, BIRTH DEFECTS OR REPRODUCTIVE HARM. *WASH HANDS AFTER USING.***
- **TO ASSIST IN REDUCING DRYING TIME, BE CERTAIN THE AREA IS WELL VENTILATED WHEN USING DETERGENTS AND OTHER CLEANERS WITH THIS MACHINE.**
- **AVOID PICKING UP HARD, SHARP OBJECTS WITH THE CARPET CLEANER. THEY MAY DAMAGE THE MACHINE.**
- **TO HELP PREVENT MATTING AND RESOILING, AVOID CONTACT WITH CARPETS UNTIL THEY ARE DRY. KEEP CHILDREN AND PETS AWAY FROM CARPETS UNTIL THEY ARE COMPLETELY DRY.**
- **STORE IN A DRY PLACE. DO NOT EXPOSE MACHINE TO FREEZING TEMPERATURES.**

## **WARNING: TO REDUCE THE RISK OF FIRE, ELECTRIC SHOCK OR INJURY:**

- Do not leave appliance when plugged in. Unplug from outlet when not in use and before cleaning or servicing.
  - Use indoors only.
  - Do not immerse. Use only on carpet moistened by cleaning process or small spills.
  - Use only commercially available floor cleaners and waxes intended for machine application.
  - Do not allow to be used as a toy. Close attention is necessary when used by or near children.
  - Use only as described in this manual. Use only manufacturer's recommended attachments.
- Do not use with damaged cord or plug. If appliance is not working as it should, has been dropped, damaged, left outdoors, or dropped into water, return it to a service center.
  - Do not pull or carry by cord, use cord as a handle, close a door on cord, or pull cord around sharp edges or corners.
  - Do not run appliance over cord. Keep cord away from heated surfaces.
  - Do not unplug by pulling on cord. To unplug, grasp the plug, not the cord.
  - Do not handle plug or appliance with wet hands.

- Do not put any object into openings. Do not use with any opening blocked; keep free of dust, lint, hair, and anything that may reduce air flow.
- Keep hair, loose clothing, fingers, and all parts of body away from openings and moving parts.
- Turn off all controls before unplugging.
- Use extra care when cleaning on stairs. Do not place carpet cleaner on stairs.
- Do not use to pick up flammable or combustible liquids, such as gasoline, or use in areas where they may be present.
- Connect to a properly grounded outlet only. See Grounding Instructions.
- Unplug before connecting powered hand tool.
- Do not pick up anything that is burning or smoking, such as cigarettes, matches, or hot ashes.
- Do not use without tanks in place.
- Do not clean over floor electrical outlets.
- The use of an extension cord is not recommended. If an extension cord is absolutely necessary, use at least a 16 gauge 3-wire cord which has a 3-prong grounding type plug and a 3-pole receptacle that accepts the machine plug.
- Do not point tools toward people or pets.

- Keep detergents and other cleaners out of children's reach.
- Do not pick up chlorine bleach, drain cleaner, gasoline or any other toxic material with this appliance.

**SAVE THESE INSTRUCTIONS**

# 1. FEATURES

- 1 Cord Hooks
- 2 Crevice Tool Retainer
- 3 Crevice Tool
- 4 Handle Release Pedal
- 5 Stretch Hose
- 6 Carrying Handle / Hose Retainer
- 7 Cord
- 8 Hose Pocket
- 9 Carpet/Upholstery Tool
- 10 C/U Tool Holder and Cord Wrap
- 11 SpinScrub™ Powered Hand Tool
- 12 Detergent Tank
- 13 Clean Water Tank
- 14 LED Headlight
- 15 Spot and High Traffic Sprayer
- 16 Heated Drying Nozzle
- 17 Control Panel
- 18 Tool Door Handle
- 19 Tank Release Handle
- 20 Dirty Water Recovery Tank
- 21 Heated Cleaning Temperature Sensor Light
- 22 Dirty Water Recovery Nozzle
- 23 Solution Trigger

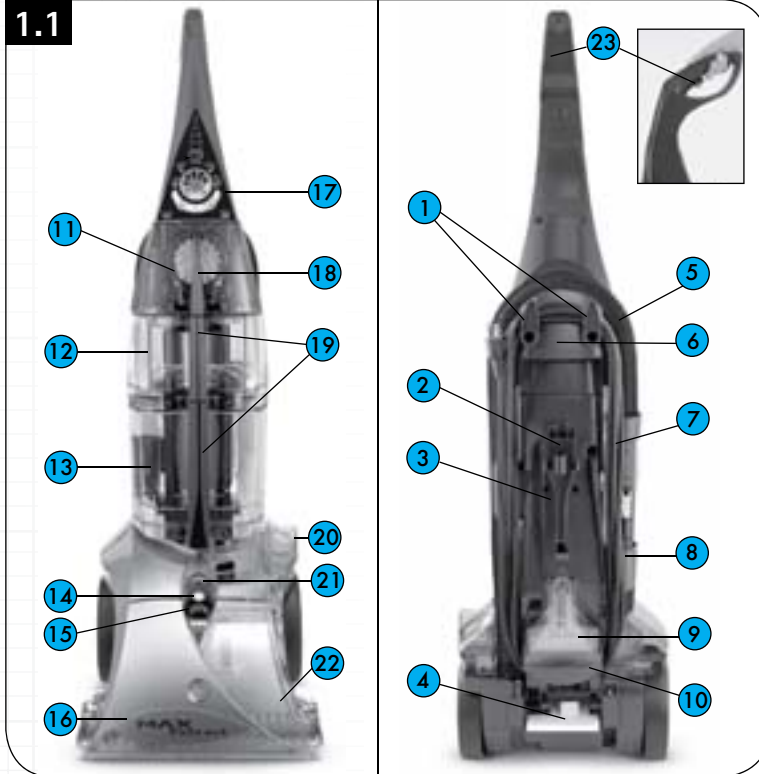

# 1. FEATURES

## Control Panel

- 24 Detergent Tank is Empty
- 25 Clean Water Tank is Empty
- 26 Recovery Tank is Full
- 27 Cleaning Selector
- 28 Power Button
- 29 Surface Selector
- 30 Wash Indicator
- 31 Rinse Indicator

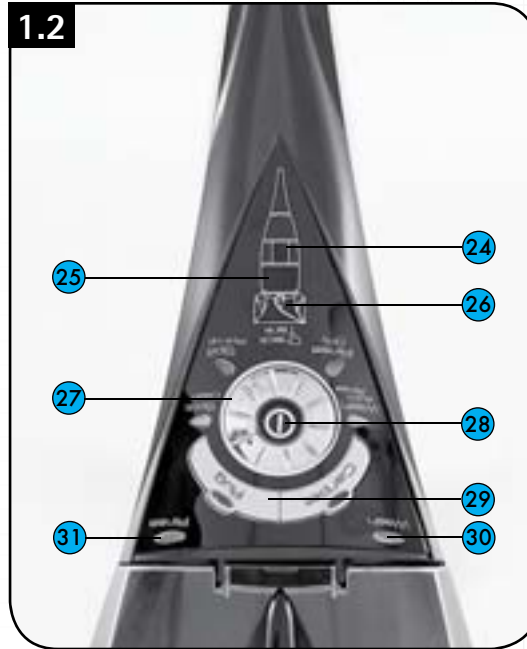

## 2. HOW TO ASSEMBLE

### Carton Contents

Remove all parts from carton and identify each item shown. Make sure all parts are located before disposing of packing.

- A Upper Handle
- B Cleaner
- C Crevice Tool Retainer
- D Handle bolts and nuts (Three nuts may be in bag but only two are needed for assembly.)



### Optional Accessories

Accessories not included with your model may be purchased separately by visiting [www.hoover.com](http://www.hoover.com), or your local HOOVER® service center.

- E SpinScrub™ Hand Tool
- F Crevice Tool
- G Carpet/Upholstery Tool





## 2. HOW TO ASSEMBLE

### Attach Handle

TOOL REQUIRED: PHILLIPS OR FLATHEAD SCREWDRIVER

- 2.3 Slide upper handle down into cleaner body.
- 2.4 Insert bolts into center of cord hooks (H) - Open tool door on front storage area and attach nuts.
- 2.5 Tighten with screwdriver.

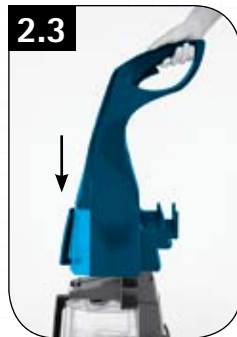

### Tool Storage

- 2.6 Snap crevice tool retainer into back of cleaner.
- 2.7 Store crevice and brush tool on back of cleaner. (Optional tools shown.)
- 2.8a Store SpinScrub™ tool in front storage area located beneath the cleaner control panel.

### How To Reattach Tool Door

- 2.8b The tool door is designed with a break-away feature which allows it to snap free if it is pushed too far open.

To reattach, align hinges of cover with holes on sides of tool storage area. Snap door into place.



## 2. HOW TO ASSEMBLE

### Position Hose

2.9 Loop over hose retainer/carry handle.

2.10 Firmly insert hose into hose pocket. Failure to do so could result in suction loss at the floor.

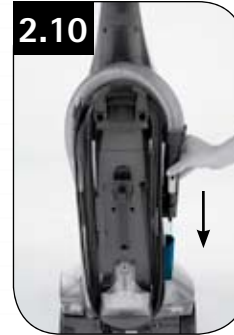

## 3. HOW TO OPERATE

### Grounding Instructions

This appliance must be grounded. If it should malfunction or breakdown, grounding provides a path of least resistance for electric current to reduce the risk of electric shock. This appliance is equipped with a cord having an equipment-grounding conductor (C) and grounding plug (A). The plug must be inserted into an appropriate outlet (B) that is properly installed and grounded in accordance with all local codes and ordinances.

**WARNING:** Improper connection of the equipment-grounding conductor can result in the risk of electric shock. Check with a qualified electrician or service person if you are in doubt as to whether the outlet is properly grounded. Do not modify the plug provided with the appliance - if it will not fit the outlet, have a proper outlet installed by a qualified electrician. This appliance is for use on a nominal 120-volt circuit and has a grounding plug that looks like the plug (A) illustrated in Fig. 3.1. A temporary adapter (D) may be used to connect this plug to a 2-pole receptacle (E) if a properly grounded outlet is not available. The temporary adapter should be used only until a properly grounded outlet (B) can be installed by a qualified electrician. The green colored rigid ear, lug, or the like

(F) extending from the adapter must be connected to a permanent ground (G) such as a properly grounded outlet box cover. Whenever the adapter is used, it must be held in place by a metal screw. **NOTE:** In Canada, the use of a temporary adapter is not permitted by the Canadian Electrical Code.

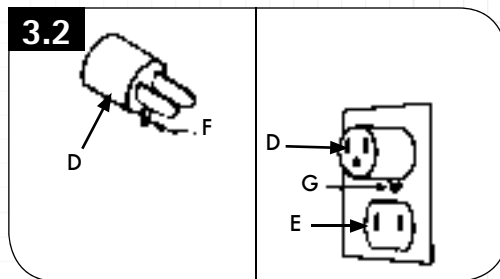
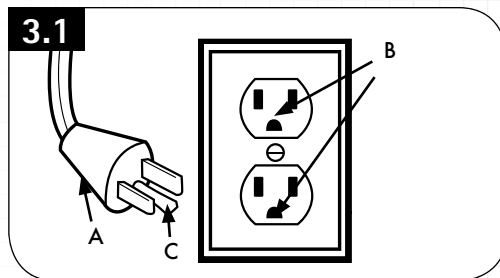

## 3. HOW TO OPERATE

### ON/OFF Button



To turn cleaner ON, push button.  
To turn cleaner OFF, push button again.

### Handle Release Pedal



Hold handle while stepping on handle release pedal to lower to operating position. Handle does not lock into a single position but "floats" to allow convenient operation.

### Transporting



To move your cleaner from room to room, put handle in upright and locked position, tilt cleaner back on wheels and push forward.

### Carrying Handle



Lift the cleaner by placing hand in carry handle on the back of cleaner as shown.

## 3. HOW TO OPERATE

### Tank Status Indicators

The computerized controls will perform a self diagnostics test the first time the machine is powered up after being plugged in. This process takes 5 seconds during which all of the lights on the control panel will flash. This is normal.

The appropriate tank status light will blink when the Clean Water or Detergent Tank is empty. In some circumstances, “soft water” or certain

detergents might not be recognized by the sensor. The cleaner will continue to operate properly even though the light has been activated.

The tank status light representing the Dirty Water Recovery Tank will blink when the tank is full and needs to be emptied. In this state, the cleaner will no longer dispense liquid so that the carpet does not become over-saturated.

### Emptying the Dirty Water Recovery Tank

Turn carpet cleaner off and unplug from outlet. Do not use without float in place. If broken or dislodged, take to an authorized Hoover® dealer for repair.



**3.8** Lower cleaner handle to the floor.

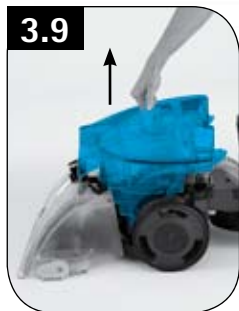

**3.9** Grasp handle of Dirty Water Recovery Tank and pull straight up.

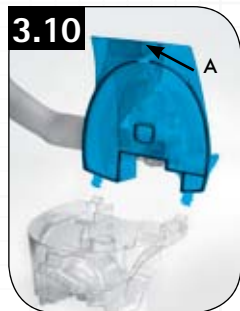

**3.10** Set tank on counter-top or table and remove lid by pushing button (A) and pivoting the lid up and away from tank.



**3.11** Dump dirty water in sink or toilet. Rinse out Dirty Recovery Tank and be sure to remove lint and dirt from screen (B).



**3.12** Secure lid to tank and place tank back into cleaner.



## 3. HOW TO OPERATE

### Preparing the Machine for Cleaning

#### Filling the Tanks

- 3.13 Make sure Dirty Water Recovery Tank lid and tool hose end are secure to ensure optimum water pick up.
- 3.14 Remove Clean Water and Detergent Tanks by pulling forward on handles and sliding tank towards you.
- 3.15 Fill large Clean Water Tank (A) with hot tap water (under 140°f/60°c) to fill line. Do not boil or microwave.
- 3.16 Fill Detergent Tank (B) to fill line. Use only Hoover® brand detergents and carpet cleaners; others may foam too much and cause leaking or cause damage to the cleaner and void the warranty.
- 3.17 Replace tanks by sliding straight into cleaner. Push bottom of tank until you hear a loud “click”. This ensures the tank is locked into place.

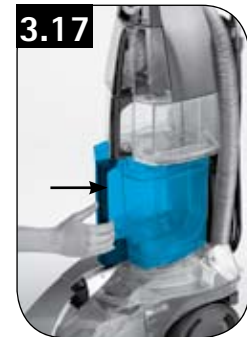
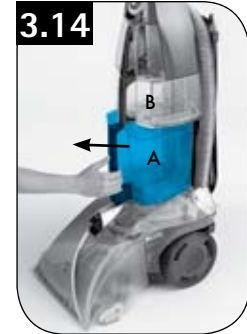
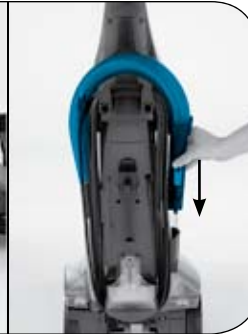
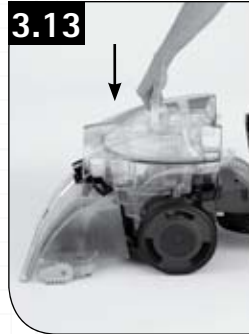

## 4. HOW TO CLEAN

### BEFORE YOU BEGIN CLEANING

#### How to Clean

A. Vacuum thoroughly - For carpet, use a HOOVER® vacuum cleaner with an agitator for best results. Vacuum upholstery with a vacuum cleaner with cleaning tool attachments. Use a crevice tool to reach into tufts and folds. Do not use the carpet cleaner as a dry vacuum cleaner.

B. Test for colorfastness - Wet a white absorbent cloth with the detergent. In a small, hidden area, gently rub the surface with the dampened cloth. Wait ten minutes and check for color removal or bleed with white paper towel or cloth. If surface has more than one color, check all colors.

C. When cleaning entire floor, move furniture out of area to be cleaned (may not be necessary if only high traffic areas are to be cleaned). For furniture too heavy to move, place aluminum foil or wax paper under legs. This will prevent wood finishes from staining carpet. Pin up furniture skirts and draperies.

D. To prevent staining, use plastic or aluminum foil to protect wood or metal surfaces from possible water spray.

E. To avoid wetting and possible damage to wood floors underneath area rugs, either move area rugs to a non-wood hard floor surface or place waterproof material (e.g. plastic) underneath them before cleaning.

## 4. HOW TO CLEAN

Dry hands and plug cleaner into a properly grounded outlet.

Do not clean over floor electrical outlets.

### Wash / Auto Rinse

#### Use for normal floor cleaning

1. Press power button.
2. Press appropriate surface selector button. "Carpet" for wall-to-wall carpeting. "Rug" for throw rugs, area rugs or delicate carpet.
3. Turn cleaning mode selector dial to "Wash/Auto Rinse".
4. You are now ready to clean your carpet.
5. Release handle by stepping on "Handle Release Pedal".
6. See Figure 4.1 for reference.
  - A. Pull and hold solution trigger (Fig. 4.2) while pushing machine straight forward. This is the wash cycle.
  - B. Continue to depress solution trigger and pull cleaner towards you. This is the rinse cycle.
  - C. Release solution trigger and push forward. This is the first dry cycle.
  - D. Pull towards you, this is the 2nd dry cycle.

Steps A through D should be performed in approximately 24 seconds for best results. This speed is much slower than dry vacuum cleaning.

For best cleaning and drying it is very important to perform steps A through D in one path before moving to the next section.

Move over the width of the machine and repeat steps A through D.

Repeat steps C and D for drier carpets.

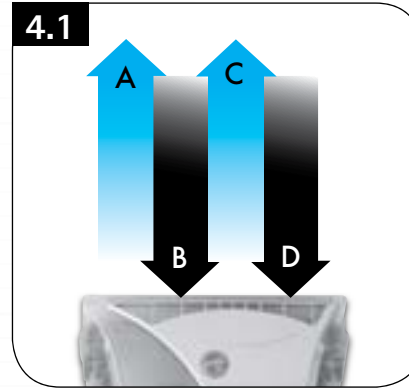



## 4. HOW TO CLEAN

### Spot Cleaning

**Use for spots, stains and high traffic areas**

1. The spot sprayer has two spray patterns. Wide (A) for treating high traffic areas and large spots and narrow (B) for smaller areas. Turn sprayer right for narrow and left for wide.
2. Press power button.
3. Press appropriate surface button. "Carpet" for wall to wall carpeting. "Rug" for throw rugs, area rugs or delicate carpet.
4. Turn cleaning mode selector dial to "SpotClean".
5. Release Handle.
6. Aim spot sprayer at problem area using the spot finder light as your guide. Pull solution trigger to spray solution. Be careful not to over saturate.
7. Position brush system over treated area. This will work the solution into the fibers, releasing the soils. Do not scrub the same area for more than 30 seconds.

**NOTE:** The vacuum motor is turned off in Spot Clean mode. This allows for maximum cleaning effectiveness.

Always rinse areas that have been cleaned with the Spot Clean function, this removes the soils and the detergent from your carpet.

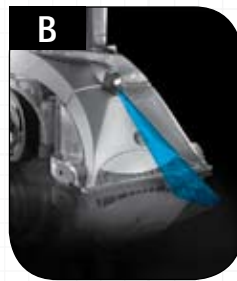
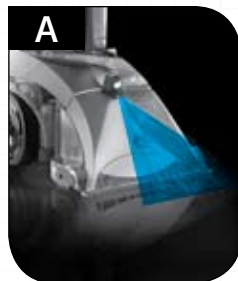

### Rinse Only Function

**Use to remove soap residue or liquid spills**

1. Press power button.
2. Press appropriate surface button. "Carpet" for wall to wall carpeting. "Rug" for throw rugs, area rugs or delicate carpet.
3. Turn cleaning mode selector dial to "Rinse Only"
4. Release Handle.
5. A. Pull and hold solution trigger while pushing machine straight forward. This is the first rinse cycle.  
B. Continue to depress solution trigger and pull towards you. This is the second rinse cycle.  
C. Release solution trigger and push forward. This is the first dry cycle.  
D. Pull towards you, this is the 2nd dry cycle.  
Repeat steps C and D for drier carpets.

## 4. HOW TO CLEAN

### Spill Pick-Up

Use for picking up small liquid spills (one gallon or less, never to exceed 1/8 in. in depth) on carpet or upholstery

1. Press power button.
2. Turn cleaning mode selector dial to "Spill Pick-up".
3. Brushes do not spin in this mode.
4. Release handle.
5. Slowly move cleaner over the spill until liquid is no longer visible moving through the recovery nozzle.

Washing or rinsing is recommended after picking up a spill in order to prevent resoiling.

### Cleaning stairs, upholstery and other small areas.

**Unplug carpet cleaner from electrical outlet.**

1. Remove hose from hose pocket.
2. Slide desired tool onto hose (Fig. 4.3).  
Plug carpet cleaner into electrical outlet.
3. Place handle in upright position
4. Set cleaning mode selector to "Wash / AutoRinse" for normal cleaning "Rinse Only" for plain water spray or "Spill Pick-Up" to remove small spills (will not spray in this mode).
  - a. Tool will not operate in "Spot Clean" mode.
  - b. The surface selector can be set to either the carpet or rug cleaning mode, the tool will operate the same at either setting.



## 4. HOW TO CLEAN

### Cleaning carpeted stairs

1. Place handle in upright position. Agitator brushes will not rotate while handle is in upright position.
2. Hose length may require that machine be placed at the top of the stairs to clean upper half of stairway and at bottom of stairs to clean lower half.

**To prevent machine from falling, use extra caution when cleaning on stairs.**

**Do not place cleaner on stairs.**

**Do not point tools toward people or pets.**

3. Dry hands and plug cleaner into a properly grounded outlet.
4. Pre-spray the carpeted stair by holding the tool about one inch above the carpet and push it forward while pressing the trigger (equals one wet stroke, Fig. 4.4).
5. Position tool against the riser and slightly press it into carpet pile. Press the trigger and pull the tool slowly over the carpet (second wet stroke). Release trigger at end of stroke.
6. Lift tool, and position it against riser. Pull tool slowly over carpet without pressing trigger (dry stroke, Fig. 4.5.)
7. Overlap strokes by 1/2 inch to help prevent streaking.

It is best to alternate wet and dry strokes as described above. End with more dry strokes to aid in faster drying of carpet.

To avoid over saturating carpet, do not use more than 4 wet strokes over any one area. Always end with dry strokes.

If additional cleaning is necessary, wait until the carpet is completely dry before using the tool again.

Place hose end firmly into hose pocket after use. Failure to do so could lead to suction loss.

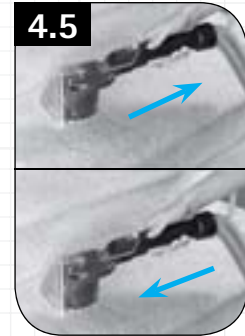
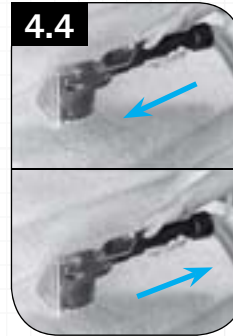

## 4. HOW TO CLEAN

### Cleaning upholstery

Be sure to check the cleaning code on your upholstery. Use your cleaner only on upholstery marked "W" or "W/S".

1. Place handle in upright position. Agitator brushes will not rotate while handle is in upright position.

2. Dry hands and plug cleaner into a properly grounded outlet.

**Do not point tools toward people or pets.**

3. Gently press the tool onto the fabric. Press the trigger and slowly pull the nozzle over the fabric.

4. Overlap strokes by 1/2 inch to help prevent streaking.

Make additional strokes without pressing the trigger to remove more moisture.

5. To clean in corners or creases, lift the tool one-half inch from the fabric and press the solution trigger.

6. Vacuum up the solution with the tool without pressing the trigger.

7. For heavily soiled areas, it may be necessary to repeat the cleaning process. Make crisscrossing strokes to the original pattern; overlap each pass (Fig. 4.6).

Make no more than 2 passes with the solution over any one area to prevent over-wetting and damage to fabric.

If additional cleaning is necessary, wait until the upholstery is completely dry before using the tool again.

Place hose end firmly into hose pocket after use. Failure to do so could lead to suction loss.



## 4. HOW TO CLEAN

### AFTER CLEANING

#### Unplug carpet cleaner from electrical outlet.

1. Empty any water that remains in the Clean Water Tank.
2. If the cleaner will be stored for an extended period of time empty the Detergent Tank.
3. Empty the Dirty Water Recovery Tank.
  - a. Lower cleaner handle to the floor.
  - b. Grasp handle of Dirty Water Recovery Tank and pull straight up.
  - c. Set tank on counter-top or table.
  - d. Remove lid by pushing button and pivoting the lid up and back.
  - e. Dump dirty water in sink or toilet.
  - f. Rinse tank and screen.
  - g. Rinse lid.
  - h. Secure lid to tank.
  - i. Place tank into cleaner.
4. Clean the Recovery Nozzle
  - a. Dirty Water Recovery Tank must be removed before removing Recovery Nozzle (Fig. 4.7).
  - b. Push SpotFinder headlight towards back of cleaner.
  - c. Lift top of Recovery Nozzle and pivot away from cleaner.
  - d. Pull recovery nozzle away from latches on the bottom of the cleaner.
  - e. Take to sink and rinse with clean water until debris is removed (Fig. 4.8).
  - f. Lift bottom of cleaner 2 inches off the floor and re-attach nozzle. Use locator tabs (A) to hinge on nozzle.
  - g. Push SpotFinder headlight towards back of cleaner.
  - h. Pivot Recovery Nozzle towards cleaner.
  - i. Release SpotFinder headlight to secure nozzle.
5. Clean the SpinScrub™ brushes.
  - a. Lift base of cleaner from floor.
  - b. Grasp each end of SpinScrub™ brush assembly.
  - c. Pull away from cleaner (Fig. 4.9).
  - d. Rinse with water until debris is removed.
  - e. To replace, align SpinScrub™ shaft with hole.
  - f. Align SpinScrub™ guides with posts on cleaner.
  - g. Push SpinScrub™ assembly towards cleaner.
6. For best results, all parts should be allowed to dry before storing cleaner.
7. Do not store cleaner where temperatures could drop below freezing (32°F, 0°C).



## 5. TROUBLESHOOTING

**WARNING: TO REDUCE RISK OF PERSONAL INJURY - UNPLUG CLEANER BEFORE SERVICING**

PROBLEM	POSSIBLE CAUSE	POSSIBLE SOLUTION
Cleaner won't run.	Not firmly plugged in.	Plug unit in firmly.
	No voltage in wall plug.	Check fuse or breaker.
	Blown fuse or tripped breaker.	Replace fuse or reset breaker.
Low suction.	Recovery tank full/automatic shut off engaged.	Remove and empty recovery tank.
	Blockage in tool on end of hose.	Remove tool and clear blockage.
	Recovery tank lid not on correctly.	Make sure lid is on securely.
	Hose end not inserted properly.	Insert hose end firmly into hose pocket.
Clean water won't dispense.	Clean water tank not firmly in place.	Make sure tank is securely locked in position.
	Clean water tank or detergent container empty.	Refill container according to instructions for surface being cleaned.
	Recovery tank full / automatic shut-off engaged.	Empty recovery tank.
Detergent won't dispense.	Detergent tank empty.	Fill detergent tank.
Clean Water tank light is "ON".	Tank is empty.	Fill water tank.
	Water is "soft" and not detected by sensor.	The cleaner will continue to operate normally.
Detergent tank light is "ON".	Tank is empty.	Fill detergent tank.
	Detergent not detected by sensor.	The cleaner will continue to operate normally.
Brushes do not spin.	Spill pick-up mode selected.	Change mode to Wash/Auto Rinse, Rinse Only, Spot Clean.
	Object/debris has jammed brushes.	Overload sensor has tripped. Turn cleaner off, remove obstruction and/or clean brushes.

**ANY OTHER SERVICING SHOULD BE DONE BY AN AUTHORIZED SERVICE REPRESENTATIVE.**

**Exclusive Hoover Platinum Collection™ Member Services Line 1.877.MYPLTNN (1.877.697.5866)**

In the event that further assistance is required, see your Yellow Pages for an authorized HOOVER® Dealer or visit our website at [www.hoover.com](http://www.hoover.com). Costs of any transportation to and from any place of repair are to be paid by the owner. The service parts used in this unit are easily replaced and readily available from an authorized HOOVER® Dealer or retailer. Always identify your cleaner by the model number and manufacturing code when requesting information or ordering replacement parts. (The model number appears on the bottom of the cleaner.)

## 6. SERVICE

### Service Information

To obtain approved Hoover® service and genuine Hoover® parts, locate the nearest Hoover® Sales and Service Center or Authorized Hoover® Warranty Service Dealer (Depot) by:

- checking the Yellow Pages under “Vacuum Cleaners - Household” OR -
- checking the Service section of Hoover® on-line at [www.hoover.com](http://www.hoover.com) OR -
- calling 1-800-944-9200 for an automated referral of authorized service outlet locations (U.S. only).

Do not send your cleaner to Hoover®, in Glenwillow for service, this will only result in delay.

If further assistance is needed, contact the Exclusive Hoover Platinum Collection™ Member Services Line 1.877.MYPLTNM (1.877.697.5866), Mon-Fri 8am-5pm EST.

In Canada, contact Hoover® Canada, 100 Strowger Blvd. Brockville, ONT K6B 5J9, Phone: 1.877.697.5866, Mon-Fri 8am-5pm EST. For assistance in French or Spanish, call 1.800.263.6376, Mon-Fri 8am-7pm EST.

Always identify your cleaner by the complete model number when requesting information or ordering parts. (The model number appears on the lower back of the cleaner.)

## 7. WARRANTY

### Limited SIX Year Warranty for Hoover Platinum Collection™ Carpet Cleaner (Domestic Use)

#### WHAT THIS WARRANTY COVERS

When used and maintained in normal household use, with any Hoover® branded solutions / detergents, and in accordance with the Owner's Manual, your Hoover Platinum Collection™ Carpet Cleaner is warranted against original defects in material and workmanship for a full six years from date of purchase (the "Warranty Period"). During the Warranty Period, Hoover® will provide labor and parts, at no cost to you, to correct any such defect in products purchased in the United States, U.S. Military Exchanges and Canada.

#### HOW TO MAKE A WARRANTY CLAIM

If this product is not as warranted, take or send the product to either a Hoover® Sales and Service Center or Hoover® Authorized Warranty Service Dealer along with proof of purchase. For an automated referral to authorized service outlets in the U.S.A., phone: 1.800.944.9200 OR visit Hoover® online at [www.hoover.com](http://www.hoover.com). For additional assistance or information concerning this warranty or the availability of warranty service outlets, phone The Exclusive Hoover Platinum Collection™ Member Services Line, Phone 1.877.697.5866, Mon-Fri 8am-5pm EST. In Canada, contact Hoover® Canada, 100 Strowger Blvd. Brockville, ONT K6B 5J9, Phone: 1.877.697.5866, Mon-Fri 8am-5pm EST. For assistance in French or Spanish, call 1.800.263.6376, Mon-Fri 8am-7pm EST.

#### WHAT THIS WARRANTY DOES NOT COVER

This Warranty does not cover: use of the product in a commercial operation (such as maid, janitorial and equipment rental services), use of product with solutions/ detergents that are not Hoover® branded, improper maintenance of the product, damage due to misuse, acts of God, nature, vandalism or other acts beyond the control of Hoover®, owner's acts or omissions, use outside the country in which the product was initially purchased and resale of the product by the original owner. This warranty does not cover pick up, delivery, transportation or house calls. However, if you mail your product to a Hoover® Sales and Service Center for warranty service, cost of shipping will be paid one way. This warranty does not apply to products purchased outside the United States, including its territories and possessions, a U.S. Military Exchange and Canada.

#### OTHER IMPORTANT TERMS

This Warranty is not transferable and may not be assigned. This Warranty shall be governed and construed under the laws of the state of Ohio. The Warranty Period will not be extended by any replacement or repair performed under this Warranty.

THIS WARRANTY IS THE EXCLUSIVE WARRANTY AND REMEDY. ALL OTHER WARRANTIES, EXPRESSED OR IMPLIED, INCLUDING WARRANTIES OF MERCHANTABILITY OR FITNESS FOR PARTICULAR PURPOSE, ARE DISCLAIMED. IN NO EVENT WILL HOOVER BE LIABLE FOR ANY SPECIAL, INDIRECT, INCIDENTAL OR CONSEQUENTIAL DAMAGES OF ANY KIND OR NATURE TO OWNER OR ANY PARTY CLAIMING THROUGH OWNER, WHETHER BASED IN CONTRACT, NEGLIGENCE, TORT OR STRICT PRODUCTS LIABILITY OR ARISING FROM ANY CAUSE WHATSOEVER. Some states do not allow the exclusion of consequential damages, so the above exclusion may not apply to you. This warranty gives you specific rights; you may also have others that vary from state to state.







PLATINUM  
*Collection*™

# ASPIRADORA PARA MOQUETAS

– MANUAL DEL USUARIO –

INSTRUCCIONES DE FUNCIONAMIENTO Y  
MANTENIMIENTO

Lea atentamente estas instrucciones antes de  
usar su aspiradora.

Español pàg.E1-E23

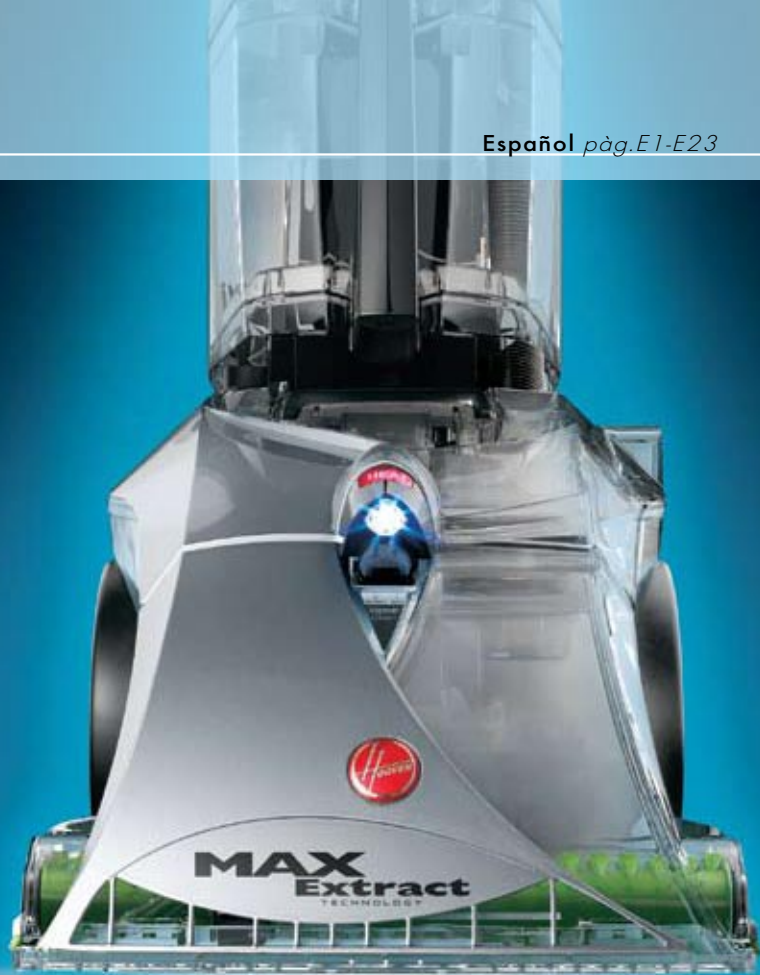



**ESTA ASPIRADORA PARA ALFOMBRAS ESTÁ DISEÑADA PARA USO DOMÉSTICO.**

## **INSTRUCCIONES DE SEGURIDAD IMPORTANTES GUARDE ESTAS INSTRUCCIONES**

Cuando use un aparato eléctrico, siempre siga las precauciones básicas, que incluyen las siguientes:

- **LEA TODAS LAS INSTRUCCIONES ANTES DE USAR ESTE APARATO.**
- **ADVERTENCIA: ESTE PRODUCTO CONTIENE SUSTANCIAS QUÍMICAS RECONOCIDAS POR EL ESTADO DE CALIFORNIA COMO CAUSANTES DE CÁNCER, ANOMALÍAS CONGÉNITAS O DAÑOS REPRODUCTIVOS. *LÁVESE LAS MANOS DESPUÉS DE USAR EL PRODUCTO.***
- **EVITE ASPIRAR OBJETOS DUROS Y FILOSOS CON LA LIMPIADORA PARA ALFOMBRAS, YA QUE PUEDEN DAÑARLA.**
- **PARA AYUDAR A EVITAR QUE LAS SUPERFICIES SE OPAQUEN O SE VUELVAN A ENSUCIAR, EVITE EL CONTACTO CON LAS ALFOMBRAS HASTA QUE ESTÉN SECAS. MANTENGA A LOS NIÑOS Y A LAS MASCOTAS LEJOS DE LAS ALFOMBRAS HASTA QUE ESTÉN COMPLETAMENTE SECAS.**
- **GUARDE EL APARATO EN UN LUGAR SECO. NO EXPONGA LA MÁQUINA A TEMPERATURAS DE CONGELAMIENTO.**
- **MANTENGA LOS DETERGENTES Y OTROS LIMPIADORES FUERA DEL ALCANCE DE LOS NIÑOS.**

## **ADVERTENCIA: PARA REDUCIR EL RIESGO DE INCENDIO, CHOQUE ELÉCTRICO O LESIONES:**

- Use el aparato únicamente en interiores.
- No lo sumerja. Úselo únicamente en alfombras humedecidas por el proceso de limpieza o en derrames pequeños.
- Use únicamente limpiadores y ceras para pisos comercialmente disponibles diseñados para aplicación con la máquina.
- No deje el aparato sin supervisión cuando esté enchufado. Desenchúfelo de la toma de corriente cuando no lo esté usando y antes de limpiarlo o darle mantenimiento.
- No permita que el aparato se use como un juguete. Se debe prestar especial atención cuando es usado por niños o cerca de estos.
- Use el aparato sólo como se describe en este manual. Use sólo los accesorios recomendados por el fabricante.
- No use este aparato con un cordón o enchufe dañado. Si el aparato no está funcionando adecuadamente, se dejó caer, se dañó, se dejó a la intemperie, o se dejó caer dentro del agua, llévelo a un centro de servicio.

- No tire del cordón ni traslade el aparato jalando del cordón, ni tampoco lo use como manija; no cierre la puerta cuando el cordón está atravesado ni tire de este alrededor de bordes o esquinas filosos.
- No haga funcionar el aparato encima del cordón. Mantenga el cordón lejos de superficies calientes.
- No lo desenchufe tirando del cordón. Para desenchufarlo, sujete el enchufe, no el cordón.
- Nunca manipule el enchufe ni el aparato con las manos húmedas.
- No coloque ningún objeto en las aberturas. No use este aparato con ninguna abertura obstruida; manténgalo libre de suciedad, pelusa, cabello o cualquier objeto que pueda reducir el flujo de aire.
- Mantenga el cabello, la ropa holgada, los dedos y todas las partes del cuerpo fuera de las aberturas y de las piezas en movimiento.
- Apague todos los controles antes de desenchufar el aparato.
- Tenga especial cuidado al limpiar escaleras. No coloque la limpiadora para moquetas en escaleras.
- No use este aparato para aspirar líquidos inflamables o combustibles, como gasolina, ni lo use en áreas donde dichos líquidos puedan estar presentes.
- Conecte el aparato únicamente a una toma de corriente con una conexión a tierra adecuada. Vea “Instrucciones de conexión a tierra”.

- Desenchufe el aparato antes de conectar el accesorio de mano turboaccionado.
- No lo use sin los tanques en su lugar.
- No limpie sobre tomas de corriente eléctrica ubicadas en el piso.
- No se recomienda el uso de un cordón de extensión. Si es indispensable utilizar un cordón de extensión, use un cordón de, al menos, 3 hilos, de calibre 16, con un enchufe de 3 clavijas con conexión a tierra y un receptáculo de 3 polos compatible con el enchufe de la máquina.
- No apunte los accesorios en dirección a las personas ni a las mascotas.
- Para ayudar a reducir el tiempo de secado, asegúrese de que el área esté bien ventilada al usar detergentes y otros limpiadores con esta máquina.
- No aspire blanqueadores con cloro, limpiadores de drenaje, gasolina, ni ningún otro material tóxico con este aparato.
- No aspire ningún objeto que se esté quemando o que libere humo, como cigarrillos, fósforos o cenizas calientes.

## **GUARDE ESTAS INSTRUCCIONES**

# 1. FUNCIONES

- 1 Ganchos para el cordón
- 2 Dispositivo de retención del accesorio para hendiduras
- 3 Accesorio para hendiduras
- 4 Pedal para soltar el mango
- 5 Manguera extensible
- 6 Asa de transporte/dispositivo de retención de la manguera
- 7 Cordón
- 8 Bolsillo de la manguera
- 9 Accesorio para alfombras/tapizados
- 10 Sujetador de accesorios para alfombras/tapizados y enrollador de cordón
- 11 Accesorio de mano turboaccionado SpinScrub™
- 12 Tanque de detergente
- 13 Tanque de agua limpia
- 14 Luz delantera LED
- 15 Rociador para manchas y áreas de alto tránsito
- 16 Boquilla de secado por calor
- 17 Panel de control
- 18 Mango de la puerta de accesorios
- 19 Mango para soltar el tanque
- 20 Tanque de recuperación de agua sucia
- 21 Luz del sensor de temperatura para limpieza por calor
- 22 Boquilla de recuperación de agua con sistema
- 23 Gatillo para la solución

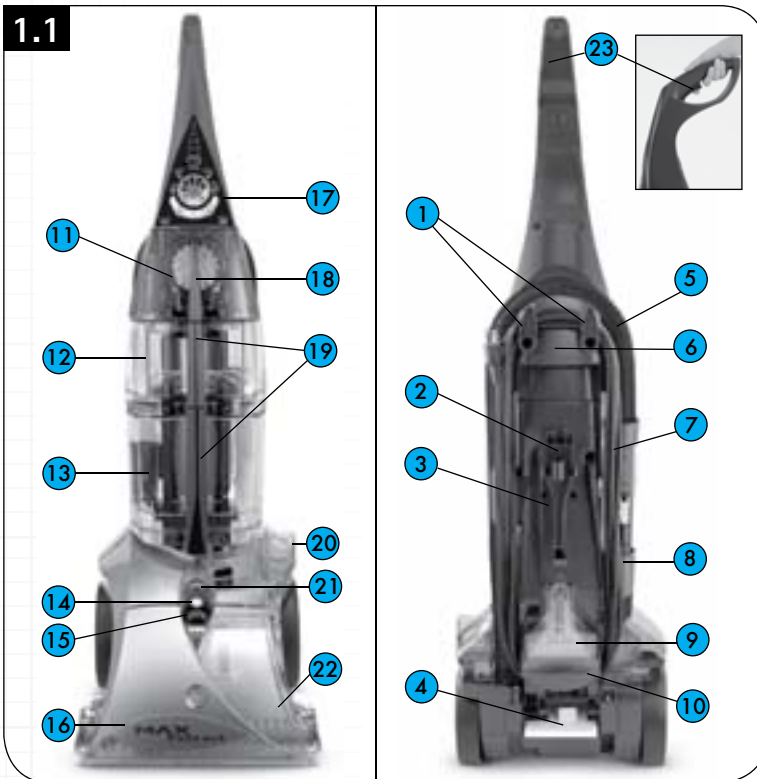

# 1. FUNCIONES

## Panel de control

- 24 El tanque de detergente está vacío
- 25 El tanque de agua limpia está vacío
- 26 El tanque de recuperación está lleno
- 27 Selector de limpieza
- 28 Botón de encendido
- 29 Selector de superficies
- 30 Indicador de lavado
- 31 Indicador de enjuague

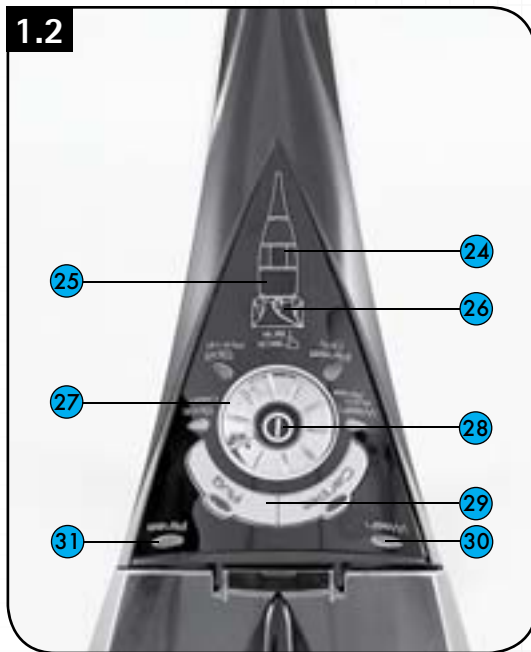

## 2. ENSAMBLAJE DE LA ASPIRADORA

### Contenido de la caja

Retire todas las piezas de la caja e identifique cada artículo que se muestra. Asegúrese de ubicar todas las piezas antes de eliminar el embalaje.

- A** Parte superior del mango
- B** Limpiadora
- C** Dispositivo de retención del accesorio para hendiduras
- D** Pernos y tuercas del mango (puede haber tres tuercas en la bolsa, pero sólo se necesitan dos para el ensamblaje).



2.1

### Accesorios opcionales

Los accesorios no incluidos con su modelo pueden comprarse por separado, visitando [www.hoover.com](http://www.hoover.com), o su Centro de servicio local de HOOVER®.

- E** Accesorio de mano SpinScrub™
- F** Accesorio para hendiduras
- G** Accesorio para alfombras/tapizados



2.2



## 2. ENSAMBLAJE DE LA ASPIRADORA

### Colocación Del Mango

ACCESORIO NECESARIO: DESTORNILLADOR PHILLIPS O DESTORNILLADOR DE PUNTA PLANA.

- 2.3 Deslice la parte superior del mango hacia abajo en el cuerpo de la limpiadora.
- 2.4 Introduzca los pernos en el centro de los ganchos para el cordón. Coloque las tuercas.
- 2.5 Apriete con el destornillador.



### Almacenamiento de los accesorios

- 2.6 Encaje el dispositivo de retención del accesorio para hendiduras en la parte posterior de la limpiadora.
- 2.7 Guarde el accesorio para hendiduras y el cepillo en la parte posterior de la limpiadora. (Se muestran accesorios opcionales).
- 2.8a Guarde el accesorio SpinScrub en el área de almacenamiento delantero situado debajo del panel de control de la limpiadora.

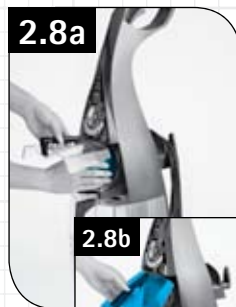

### Cómo volver a colocar la puerta de accesorios

- 2.8b La puerta de accesorios ha sido diseñada con una función “desprendible” que permite que se suelte si se empuja demasiado para abrirla. Para volver a colocarla, alinee las bisagras de la tapa con los orificios en los costados del área de almacenamiento de accesorios. Encaje la puerta en su lugar.

## 2. ENSAMBLAJE DE LA ASPIRADORA

### Posición de la manguera

2.9 Pásela sobre el dispositivo de retención de la manguera/asa de transporte.

2.10 Introduzca con fuerza la manguera en el bolsillo de la manguera. No hacerlo podría ocasionar pérdida de succión.



## 3. FUNCIONAMIENTO

### Instrucciones de conexión a tierra

Este aparato debe estar conectado a tierra. En caso de desperfecto o falla, la conexión a tierra ofrece un circuito de menor resistencia para la corriente eléctrica a fin de reducir el riesgo de choque eléctrico. Este aparato tiene un cordón con un conductor de conexión a tierra del equipo (C) y un enchufe de conexión a tierra (A). El enchufe debe estar enchufado en una toma de corriente (B) adecuada correctamente instalada y conectada a tierra de acuerdo con todos los códigos y ordenanzas locales.

**PELIGRO:** La conexión inadecuada del conductor de conexión a tierra del equipo puede ocasionar un riesgo de choque eléctrico. Consulte a un electricista calificado o al personal de mantenimiento si no está seguro de que la toma de corriente está conectada a tierra en forma adecuada. No modifique el enchufe suministrado con el aparato; si no calza en la toma de corriente, haga que un electricista calificado instale una toma de corriente adecuada. Este aparato es apto para uso en un circuito nominal de 120 voltios y tiene un enchufe de conexión a tierra similar al enchufe (A) que se ilustra en el diagrama. Si no se dispone de una toma de corriente con una conexión a tierra adecuada, se puede usar un adaptador temporal (D) para conectar este enchufe a un receptáculo de 2

polos (E). El adaptador temporal debe utilizarse únicamente hasta que un electricista calificado pueda instalar una toma de corriente con una conexión a tierra adecuada (B). La oreja, patilla o dispositivo similar rígido de color verde (F) que sale del adaptador debe conectarse a una conexión a tierra permanente (G), como la tapa de la caja de una toma de corriente con una conexión a tierra adecuada. Cuando se use el adaptador, debe mantenerse en su lugar con un tornillo de metal. **NOTA:** En Canadá, el Código Eléctrico Canadiense (Canadian Electrical Code) no permite el uso de adaptadores temporales.

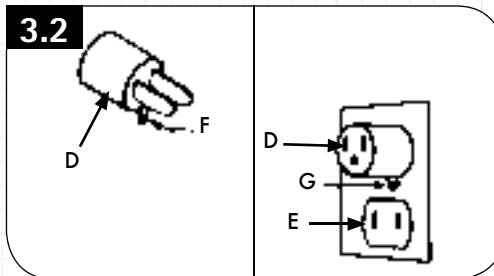
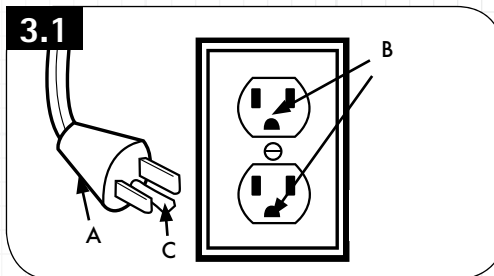

### 3. FUNCIONAMIENTO

**Botón de encender /apagar**



Para encender la limpiadora, empuje el botón.  
Para apagar la limpiadora, empuje el botón nuevamente.

**Pedal para soltar el mango**



Pise el pedal para soltar el mango para bajar el mango a la posición de funcionamiento. El mango no se traba en una sola posición, sino que "flota" para permitir un funcionamiento práctico.

**Traslado**



Para mover su limpiadora de una habitación a otra, coloque el mango en posición vertical y trabada, incline la limpiadora hacia atrás, sobre las ruedas, y empuje hacia adelante.

**Asa de transporte**



Levante la limpiadora colocando una mano en el asa de transporte que se encuentra en la parte posterior de la limpiadora, como se muestra.

### 3. FUNCIONAMIENTO

#### Indicadores del estado del tanque

Los controles computarizados realizarán una prueba de autodiagnóstico la primera vez que se enciende la máquina una vez enchufada. Este proceso demora 5 segundos y, durante ese momento, todas las luces del panel de control se encenderán y apagaran. Esto es normal.

La luz de estado del tanque correspondiente parpadeará cuando el tanque de agua limpia o el tanque de detergente se vacíen. En algunos

casos, es posible que el sensor no reconozca el contenedor de “agua blanda” o detergente. La limpiadora seguirá funcionando correctamente aun cuando la luz se haya activado.

La luz de estado del tanque que simboliza el tanque de recuperación de agua sucia parpadeará una vez que el tanque esté lleno y necesite vaciarse. En este estado, la limpiadora ya no dispensa líquido para evitar que la alfombra se sobresature.



3.7

#### Cómo vaciar el tanque de recuperación de agua sucia

Apague la limpiadora de moquetas y desconéctela de la toma de corriente. No use la limpiadora si el flotador no está en su sitio. Si se ha roto o descolocado, lleve la limpiadora a un comerciante Hoover® autorizado para su reparación.



3.8 Baje el mango de la limpiadora hacia el piso.

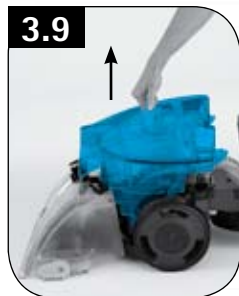

3.9 Sujete el mango del tanque de recuperación de agua sucia y tire directamente hacia arriba.

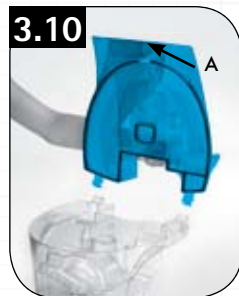

3.10 Coloque el tanque sobre la superficie de trabajo o mesa, y retire la tapa presionando el botón y girando la tapa hacia arriba, alejándola del tanque.



3.11 Vierta el agua sucia en el fregadero o el lavabo y enjuague el tanque de recuperación sucio.



3.12 Sujete la tapa al tanque y vuelva a colocar el tanque en la limpiadora.

## 3. FUNCIONAMIENTO

### Cómo preparar la máquina para la limpieza

#### Llenado de los tanques

- 3.13** Asegúrese de que la tapa del tanque de recuperación de agua sucia y el extremo de la manguera para accesorios estén sujetos para asegurar una aspiración óptima de agua.
- 3.14** Retire los tanques de agua limpia y de detergente tirando hacia adelante de los mangos y deslizando el tanque hacia usted.
- 3.15** Llène el tanque de agua limpia grande (A) con agua caliente del grifo (menos de 140 °F/60 °C) hasta la línea de llenado.
- 3.16** Llène el tanque de detergente (B) hasta la línea de llenado. Use detergentes de marca Hoover®; otros detergentes pueden provocar un exceso de espuma y fugas o dañar la limpiadora y anular la garantía.
- 3.17** Vuelva a colocar los tanques deslizándolos en forma recta dentro de la limpiadora.

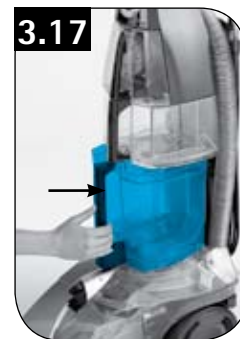
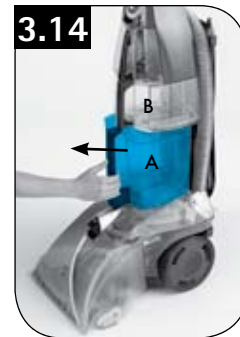
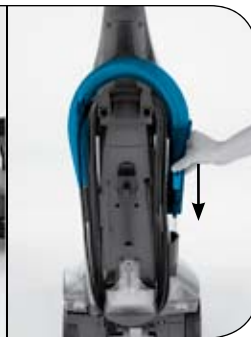

## 4. CÓMO LIMPIAR

### ANTES DE COMENZAR A LIMPIAR

#### Cómo limpiar

A. Aspire bien. En el caso de alfombras, use una aspiradora HOOVER® con un agitador para obtener los mejores resultados. Limpie los tapizados con una aspiradora que tenga accesorios de limpieza. Use un accesorio para hendiduras para limpiar nudos y pliegues. No use la limpiadora SteamVac™ como aspiradora en seco.

B. Realice una prueba para verificar que no destiña. Humedezca un paño blanco absorbente con el detergente. Frote suavemente la superficie con el paño humedecido en un área pequeña y oculta. Espere diez minutos y, con papel de cocina o un paño blanco, verifique si la superficie se ha descolorado o si el color se ha corrido. Si la superficie tiene más de un color, verifique todos los colores.

C. Al limpiar todo el suelo, mueva los muebles fuera del área que se desea limpiar (es probable que esto no sea necesario si únicamente se limpian áreas de alto tránsito). En el caso de que los muebles sean demasiado pesados para moverlos, coloque papel de aluminio o papel encerado debajo de las patas. Esto evitará que los acabados de la madera manchen la alfombra. Levante y sujete con alfileres los faldones de los muebles y los cortinados.

D. Para evitar manchas, use papel de plástico o de aluminio para proteger las superficies de madera o de metal de la posibilidad de que sean rociadas con agua.

E. Para evitar que los suelos de madera debajo de las alfombras de área/la alfombra de pared a pared se humedezcan y se dañen, mueva las alfombras de área/la alfombra de pared a pared a una superficie de suelo duro que no sea de madera o coloque material impermeable (p. ej., plástico) debajo de las alfombras antes de limpiarlas.

## 4. CÓMO LIMPIAR

Séquese las manos y conecte la limpiadora en una toma de corriente con una conexión a tierra adecuada.

### Lavado/Enjuague automático

Use esta función para la limpieza de pisos normales.

1. Presione el botón de encendido.
2. Presione el botón selector de superficie apropiado. "Carpet" (Alfombra) para alfombras de pared a pared. "Rug" (Tapetes) para tapetes con flecos, alfombras de área o alfombras delicadas.
3. Coloque el dial selector de modo de limpieza en "Wash/Auto Rinse" (Lavado/Enjuague automático).
4. Ya está listo para limpiar su alfombra.
5. Libere el mango pisando el pedal para soltar el mango.
6. A. Tire y mantenga el gatillo para la solución mientras empuja (Fig. 4.2) la máquina en forma recta hacia delante. Este es el ciclo de lavado.  
B. Siga presionando el gatillo para la solución y tire la limpiadora hacia usted. Este es el ciclo de enjuague.  
C. Suelte el gatillo para la solución y empuje hacia delante. Este es el primer ciclo de secado.  
D. Tire hacia usted, este es el segundo ciclo de secado.

Los pasos A a D deben realizarse en el término de aproximadamente 24 segundos para obtener los mejores resultados. Esta velocidad es mucho menor que la de la limpieza con aspiradora en seco.

Para obtener los mejores resultados de limpieza y secado, es muy importante realizar los pasos A a D en una sola trayectoria, antes de pasar a la siguiente sección.

Muévase a la siguiente sección, del ancho de la máquina, y repita los pasos A a D.

Repita los pasos C y D para secar mejor la alfombra.

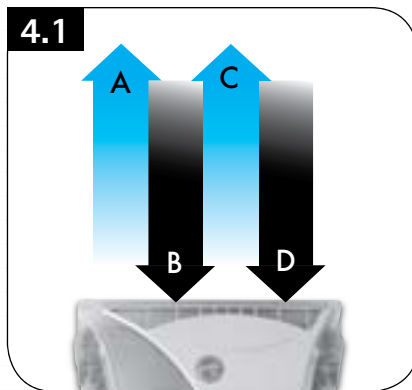



## 4. CÓMO LIMPIAR

### Limpieza de manchas

Use esta función para manchas y áreas de alto tránsito

1. El rociador para manchas tiene dos patrones de rociado. “Ancho”, para tratar áreas de alto tránsito y manchas grandes, y “angosto”, para áreas más pequeñas. Gire el rociador hacia la derecha para modo “angosto” y hacia la izquierda para modo “ancho”.

2. Presione el botón de encendido.

3. Presione el botón de superficie apropiado. “Carpet” (Alfombra) para alfombras de pared a pared; “Rug” (Tapetes) para tapetes con flecos, alfombras de área o alfombras delicadas.

4. Coloque el dial selector de modo de limpieza en “spotclean” (Limpieza de manchas).

5. Libere el mango.

6. Apunte el rociador para manchas al área problemática usando la luz detectora de manchas como guía. Tire el gatillo para la solución para rociar la solución. Tenga cuidado de que no se sobrecaliente.

7. Coloque el sistema de cepillos sobre el área tratada. Este sistema incorporará la solución en las fibras y liberará la suciedad. No friegue la misma área más de 30 segundos.

**NOTA:** El motor de aspiración se apaga en el modo Spot Clean (Limpieza de manchas). Esto garantiza una efectividad máxima de la limpieza.

Siempre enjuague las áreas que han sido limpiadas con la función de limpieza de manchas, ya que elimina la suciedad y el detergente de su alfombra.

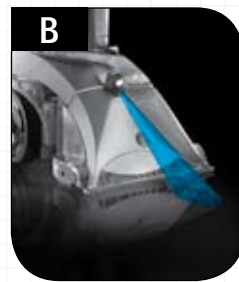
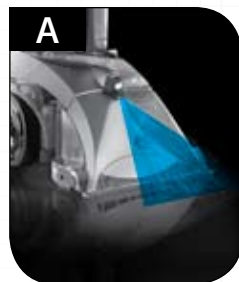

### Función Rinse Only (Enjuague solamente)

Use esta función para eliminar residuos de jabón o derrames de líquidos.

1. Presione el botón de encendido.

2. Presione el botón de superficie apropiado. “Carpet” (Alfombra) para alfombras de pared a pared; “Rug” (Tapetes) para tapetes con flecos, alfombras de área o alfombras delicadas.

3. Coloque el dial selector de modo de limpieza a “Rinse Only” (Enjuague solamente).

4. Libere el mango.

5. A. Tire y mantenga el gatillo para la solución mientras empuja la máquina en forma recta hacia adelante. Este es el primer ciclo de enjuague.

B. Siga presionando el gatillo para la solución y tire hacia usted. Este es el segundo ciclo de enjuague.

C. Libere el gatillo para la solución y empuje hacia delante. Este es el primer ciclo de secado.

D. Tire hacia usted, este es el segundo ciclo de secado. Repita los pasos C y D para secar mejor la alfombra.

## 4. CÓMO LIMPIAR

### Spill Pick Up (Aspirado de derrames)

Use esta función para aspirar pequeños derrames de líquido (no aspire derrames de más de 6 oz).

1. Presione el botón de encendido.
2. Coloque el dial selector de modo de limpieza en “Spill Pick-up” (Aspirar derrame).
3. Los cepillos no rotan en este modo.
4. Libere el mango.
5. Mueva lentamente la limpiadora sobre el derrame hasta que el líquido ya no se vea a través de la boquilla de recuperación.

Se recomienda lavar o enjuagar después de aspirar un derrame para que no se vuelva a manchar.

### Limpieza de escaleras, tapizados y otras áreas pequeñas.

Apague la limpiadora de moquetas y desconéctela de la toma de corriente.

1. Retire la manguera del bolsillo de la manguera.
2. Deslice el accesorio deseado sobre la manguera (Fig. 4.3).
3. Coloque el mango en posición vertical.
4. Configure el selector de modo de limpieza en “Wash/AutoRinse” (Lavado/Enjuague automático) para limpieza normal, en “Rinse Only” (Enjuague solamente) para rociar agua o en “Spill Pick-Up” (Aspirado de derrames) para eliminar pequeños derrames (no rocía en este modo).
  - a. El accesorio no funciona en el modo “Spot Clean” (Limpieza de manchas).
  - b. El selector de superficie se puede configurar para modo de limpieza de alfombra o tapete; el accesorio funciona igual en cualquiera de las configuraciones.



4.3

## 4. CÓMO LIMPIAR

### Limpieza de escaleras alfombradas

1. Coloque el mango en posición vertical. Los cepillos del agitador no giran mientras el mango se encuentra en posición vertical.

2. Según la longitud de la manguera, es posible que la máquina deba colocarse en la parte superior de las escaleras para limpiar la mitad superior de las escaleras y, al pie de las escaleras, para limpiar la mitad inferior.

**Tenga sumo cuidado cuando limpie escaleras para evitar que se caiga la máquina.**

**No coloque la limpiadora en las escaleras.**

**No apunte los accesorios en dirección a las personas ni a las mascotas.**

3. Séquese las manos y enchufe la limpiadora en una toma de corriente con una conexión a tierra adecuada.

4. Realice un rociado preliminar de la escalera alfombrada sosteniendo el accesorio o aproximadamente una pulgada por encima de la alfombra, y empújelo hacia delante presionando el gatillo (equivalente a una pasada húmeda, Fig. 4.4).

5. Coloque el accesorio contra la parte vertical del escalón y presiónelo levemente en el pelo de la alfombra. Presione el gatillo y tire del accesorio lentamente sobre la alfombra (segunda pasada húmeda). Suelte el gatillo al final de la pasada.

6. Levante el accesorio y colóquelo contra la parte vertical del escalón. Tire del accesorio lentamente sobre la alfombra sin presionar el gatillo (pasada seca, Fig. 4.5.)

7. Superponga las pasadas  $\frac{1}{2}$  pulgada para ayudar a evitar la formación de vetas.

Es mejor alternar pasadas húmedas y secas, como se describió anteriormente. Finalice con más pasadas secas para ayudar a que la alfombra se seque más rápidamente.

Para evitar saturar la alfombra, no realice más de 4 pasadas húmedas sobre la misma área. Siempre finalice con pasadas secas.

Si es necesario realizar una limpieza adicional, espere hasta que la alfombra esté completamente seca antes de volver a usar el accesorio.

Coloque el extremo de la manguera con fuerza en el bolsillo de la manguera después de usarla. No hacerlo podría ocasionar pérdida de succión.

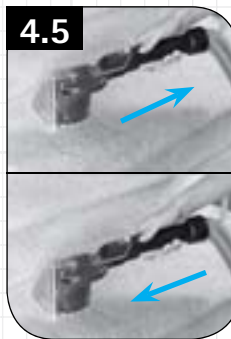
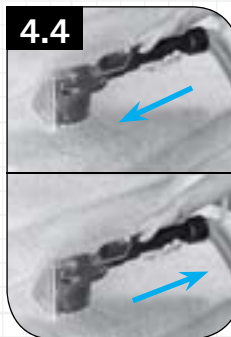

## 4. CÓMO LIMPIAR

### Limpieza de tapizados

Asegúrese de consultar el código de limpieza en su tapizado. Use su limpiadora sólo en tapizados marcados con "W" o "W/S".

1. Coloque el mango en posición vertical. Los cepillos del agitador no giran mientras el mango se encuentra en posición vertical.
2. Séquese las manos y enchufe la limpiadora en una toma de corriente con una conexión a tierra adecuada.

#### **No apunte los accesorios en dirección a las personas ni a las mascotas.**

3. Presione suavemente el accesorio sobre la tela. Presione el gatillo y tire lentamente de la boquilla sobre la tela.
4. Superponga las pasadas  $\frac{1}{2}$  pulgada para ayudar a evitar la formación de vetas.

Realice pasadas adicionales sin presionar el gatillo para eliminar más humedad.

5. Para limpiar en esquinas o ranuras, levante el accesorio a una distancia de  $\frac{1}{2}$  pulgada de la tela y presione el gatillo para la solución.
6. aspire la solución con el accesorio sin presionar el gatillo.
7. Para áreas muy sucias, es probable que sea necesario repetir el proceso de limpieza. Realice pasadas transversales al patrón original; superponga cada pasada (Fig. 4.6).

No realice más de 2 pasadas con la solución en ningún área para evitar humedecer demasiado la tela y dañarla.

Si es necesario realizar una limpieza adicional, espere hasta que el tapizado esté completamente seco antes de volver a usar el accesorio.

Coloque el extremo de la manguera con fuerza en el bolsillo de la manguera después de usarla. No hacerlo podría ocasionar pérdida de succión.



## 4. CÓMO LIMPIAR

Apague la limpiadora de moquetas y desconéctela de la toma de corriente.

### DESPUÉS DE LIMPIAR

1. Vacíe el agua que queda en el tanque de agua limpia.
2. Si la limpiadora se va a almacenar por un tiempo prolongado, vacíe el tanque de detergente.
3. Cómo vaciar el tanque de recuperación de agua sucia:
  - a. Baje el mango de la limpiadora hasta el piso.
  - b. Sujete el mango del tanque de recuperación de agua sucia y tire directamente hacia arriba.
  - c. Coloque el tanque sobre una superficie de trabajo o mesa.
  - d. Retire la tapa presionando el botón y girando la tapa hacia arriba y atrás.
  - e. Vierta el agua sucia en el fregadero o el lavabo.
  - f. Enjuague el tanque y el filtro.
  - g. Enjuague la tapa.
  - h. Sujete la tapa al tanque.
  - i. Coloque el tanque dentro de la limpiadora.
4. Limpie la boquilla de recuperación.
  - a. Se debe retirar el tanque de recuperación de agua sucia antes de retirar la tapa de recuperación (Fig. 4.7).
  - b. Empuje la luz delantera SpotFinder hacia la parte posterior de la limpiadora.
  - c. Levante la parte superior de la boquilla de recuperación y gírela alejándola de la limpiadora.
  - d. Tire de la boquilla de recuperación alejándola de las trabas en la parte inferior de la limpiadora.
5. Limpie los cepillos SpinScrub.
  - a. Levante la base de la limpiadora del suelo.
  - b. Sujete cada extremo del conjunto del cepillo SpinScrub.
  - c. Tire alejándolo de la limpiadora (Fig. 4.9).
  - d. Enjuague con agua hasta eliminar los residuos.
  - e. Para volver a colocarlo, alinee el eje del SpinScrub con el agujero.
  - f. Alinee las guías del SpinScrub con los postes de la limpiadora.
  - g. Empuje el conjunto del SpinScrub hacia la limpiadora.
6. Para obtener los mejores resultados, todas las piezas deben dejarse secar antes de almacenar la limpiadora.
7. No almacene la limpiadora en áreas donde las temperaturas pueden llegar al punto de congelamiento (32 °F, 0 °C).



## 5. GUÍA DE SOLUCIÓN DE PROBLEMAS

SI SE PRODUCE UN PROBLEMA MENOR, POR LO GENERAL, PUEDE RESOLVERSE CON BASTANTE FACILIDAD CUANDO SE IDENTIFICA LA CAUSA A PARTIR DE LA LISTA DE VERIFICACIÓN QUE APARECE A CONTINUACIÓN.

PROBLEMA	POSIBLES CAUSAS	SOLUCIONES POSIBLES
<b>La aspiradora no funciona</b>	No está bien enchufada.	Enchúfela bien.
	No hay voltaje en la toma de corriente.	Verifique el fusible o el disyuntor.
	Fusible quemado o disyuntor disparado.	Reemplace el fusible o reajuste el disyuntor.
<b>Baja succión.</b>	El tanque de recuperación está lleno/el apagado automático está activado.	Retire y vacíe el tanque de recuperación.
	La tapa del tanque de recuperación no está colocada correctamente.	Asegúrese de que la tapa esté bien colocada.
	No se ha vuelto a colocar el panel delantero del tanque de recuperación después de limpiar escaleras o tapizados.	Vuelva a colocar el panel delantero del tanque de recuperación.
	El extremo de la manguera no está correctamente introducido.	Introduzca con fuerza el extremo de la manguera en el bolsillo de la manguera.
<b>La solución de limpieza no se dispensa.</b>	El tanque de agua limpia no está colocado firmemente en su lugar.	Asegúrese de que el tanque quede bien trabado en su posición.
	El tanque de agua limpia o el contenedor para detergente están vacíos.	Vuelva a llenar el contenedor de acuerdo con las instrucciones para la superficie que se está limpiando.
	El tanque de recuperación está lleno/el apagado automático está activado.	Retire y vacíe el tanque de recuperación.
<b>El detergente no se dispensa.</b>	Tanque de detergente vacío.	Llene el tanque de detergente.
<b>La luz del tanque de agua limpia está encendida.</b>	El tanque está vacío.	Llene el tanque de agua.
	El agua es "blanda", y el sensor no la detecta.	La limpiadora seguirá funcionando normalmente.
<b>La luz del tanque de detergente está encendida.</b>	El tanque está vacío.	Llene el tanque de detergente.
	El sensor no detecta el detergente.	La limpiadora seguirá funcionando normalmente.
<b>Los cepillos no giran. Los cepillos no giran.</b>	Modo de limpieza "Aspirar derrame" (Spill Pick-up) seleccionado.	Cambie el modo de limpieza a Lavado/Enjuague automático (Wash/Auto Rinse), Enjuague sólo (Rinse Only), Limpieza de manchas (Spot Clean).
	Un objeto/suciedad está bloqueando los cepillos.	El protector contra las sobrecargas se ha disparado. Apague la limpiadora de moquetas y elimine la obstrucción y/o limpie los cepillos.

**CUALQUIER OTRO MANTENIMIENTO DEBE SER REALIZADO POR UN REPRESENTANTE DE MANTENIMIENTO AUTORIZADO.**

**Línea exclusiva de servicios a los miembros de la gama Platinum Collection™ de Hoover 1.877.MYPLTNM (1.877.697.5866)**

En caso de necesitar más ayuda, busque a un Concesionario autorizado de HOOVER® en las Páginas amarillas o visite nuestro sitio Web en [www.hoover.com](http://www.hoover.com). Los costos de transporte desde y hacia el lugar de reparación estarán a cargo del propietario. Las piezas para mantenimiento utilizadas en esta unidad son fácilmente reemplazables y pueden obtenerse rápidamente a través de un concesionario o minorista autorizado de HOOVER®. Cuando solicite información o pida piezas de recambio, siempre identifique su aspiradora por el número de modelo y el código de fabricación. (El número de modelo se encuentra en la parte inferior de la aspiradora).

## 6. SERVICIO

### Mantenimiento

Para obtener el servicio aprobado HOOVER® y piezas genuinas HOOVER®, localice el Centro de ventas y servicio de Hoover o el Concesionario autorizado de servicio de garantía de Hoover (depósito) más cercano:

- Consultando la sección “Service” (Servicio) de Hoover® en línea en [www.hoover.com](http://www.hoover.com) O
- Consultando las páginas amarillas de la guía de teléfonos, bajo “Vacuum Cleaners-Household” (“Aspiradoras - Artículos del hogar”) O
- Llamando al 1.800.944.9200 para obtener una referencia automatizada de las ubicaciones de los centros de servicio autorizados (solamente en EE.UU.)

No envíe su limpiadora a Hoover® en Glenwillow, Ohio para obtener servicio; esto sólo resultará en demoras.

Si necesita asistencia adicional, comuníquese con Hoover® Consumer Response Center, llame la línea exclusiva de servicios a los miembros de la gama Platinum Collection™ de Hoover® 1.877.MYPLTNM (1.877.697.5866), de lunes a viernes, de 8 a.m. a 5 p.m., hora del Este.

En Canadá, 100 Strowger Blvd. Brockville, ONT K6B 5J9, Phone: 1.877.697.5866 lunes a viernes, 8am-5pm, hora del Este.

Para que le atiendan en francés o en español, por favor llame al 1.800.263.6376 lunes a viernes, 8am-7pm, hora del Este.

Al solicitar información u ordenar piezas, identifique siempre su limpiadora por el número completo de modelo.

# 7. GARANTÍA

## Garantía limitada de SEIS años para Aspiradora para moquetas Platinum Collection™ de Hoover

(Para uso doméstico)

### QUÉ CUBRE ESTA GARANTÍA

Siempre que el uso y el mantenimiento del producto se realicen en condiciones de uso doméstico y normales, con cualquier solución/detergente de marca Hoover®, y según el Manual del usuario, su aspiradora para alfombras de la gama Platinum Collection™ de Hoover estará garantizada contra defectos originales en el material y la fabricación durante seis años completos desde la fecha de compra (el "Período de Garantía"). Durante el Período de Garantía, Hoover® le proporcionará gratuitamente la mano de obra y las piezas necesarias para corregir cualquier defecto en los productos comprados en los Estados Unidos, en una tienda situada en una base militar de los EE. UU. y en Canadá.

### CÓMO HACER UN RECLAMO EN VIRTUD DE LA GARANTÍA

Si este producto no se ajusta a las condiciones garantizadas, lleve o envíe el producto a un Centro de ventas y de servicio de Hoover®, o a un Concesionario autorizado de servicio de garantía de Hoover® junto con el comprobante de compra. Para que le informen de manera automática de la ubicación de los centros autorizados de servicio en los Estados Unidos, llame al 1-800-944-9200 o visite Hoover® en Internet en [www.hoover.com](http://www.hoover.com). Si necesita asistencia adicional o información sobre esta Garantía o la disponibilidad de los centros de servicio de garantía, llame al Servicio exclusivo de asistencia telefónica para miembros de la gama Platinum Collection™ de Hoover®, en el 1.877.697.5866, de lunes a viernes, de 8 a.m. a 5 p.m., hora del Este. En Canadá, comuníquese con Hoover® Canada, 100 Strowger Blvd. Brockville, Ontario, K6B 5J9, o llamando al 1.877.697.5866, de lunes a viernes, de 8 a.m. a 5 p.m., hora del Este. Para solicitar asistencia en francés o en español, llame al 1.800.263.6376, de lunes a viernes, de 8 a.m. a 7 p.m., hora del Este.

### QUÉ NO CUBRE ESTA GARANTÍA

Esta garantía no cubre: el uso del producto con cualquier fin comercial (como servicios de limpieza, mantenimiento y de alquiler de equipos), No cubre el uso del producto con soluciones/detergentes que no son de marca Hoover®, daños provocados por el uso indebido, caso fortuito, hechos de la naturaleza, vandalismo u otros actos que excedan del control de Hoover®, acciones u omisiones del propietario, uso fuera del país en que el producto fue comprado inicialmente y reventas del producto por parte del propietario original. Esta Garantía no cubre el retiro del producto, la entrega, el transporte ni las visitas a domicilio. Sin embargo, si envía su producto a un Centro de ventas y de servicio de Hoover®, se pagará el costo del envío de ida o del envío de vuelta únicamente. Esta garantía no se aplica a los productos comprados fuera de los Estados Unidos, incluidos sus territorios y posesiones, una tienda situada en una base militar de los EE. UU. y en Canadá.

### OTROS TÉRMINOS IMPORTANTES

Esta Garantía no es transferible ni puede cederse. Esta Garantía se registrará e interpretará de conformidad con las leyes del estado de Ohio. El Período de Garantía no se prorrogará en función de ningún reemplazo o reparación realizados en virtud de esta Garantía.

ESTA GARANTÍA ES LA ÚNICA GARANTÍA Y EL ÚNICO RECURSO. TODAS LAS DEMÁS GARANTÍAS, EXPRESAS O IMPLÍCITAS, INCLUIDAS LAS GARANTÍAS DE COMERCIABILIDAD O APTITUD PARA UN FIN EN PARTICULAR, QUEDAN EXCLUIDAS HOOPER NO SERÁ RESPONSABLE EN NINGÚN CASO POR NINGÚN DAÑO ESPECIAL, INDIRECTO, INCIDENTAL O O MEDIATO DE NINGÚN TIPO O NATURALEZA CON RESPECTO AL PROPIETARIO O A CUALQUIER PARTE QUE REALICE UN RECLAMO A TRAVÉS DEL PROPIETARIO, YA SE QUE SE BASE EN RESPONSABILIDAD CONTRACTUAL, NEGLIGENCIA, RESPONSABILIDAD EXTRA CONTRACTUAL O RESPONSABILIDAD CIVIL OBJETIVA POR LOS PRODUCTOS, O EMERGENTE DE CUALQUIER OTRA CAUSA. Algunos estados no permiten la exclusión de los daños mediatos, por lo cual es posible que la exclusión mencionada no se aplique en s caso. Esta garantía le otorga derechos específicos; es posible que además tenga otros derechos que varían de un estado a otro.