



Model Nos.: **DP26647**
No. de Modelos: **DP32647**
N^{os} de modèle : **DP32647**

LCD HDTV
Owner's Manual

ENGLISH

Table of Contents 3

TV de LCD HDTV
Manual de Instrucciones

ESPAÑOL

Contenido 18

TVHD ACL
Manuel d'instructions

FRANÇAIS

Table des matières . . 36

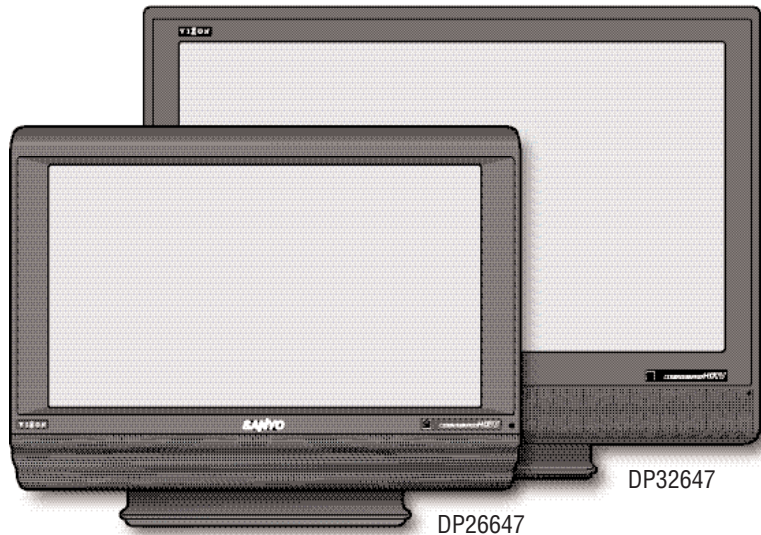

Need assistance?
Visit our Web site at
www.sanyoctv.com
or call toll free
1-800-877-5032
We can Help!

Printed in U.S.A. SMC, May 2007
Impreso en U.S.A. SMC, Mayo 2007
Imprimé aux. É-U SMC, mai 2007
Part No. / No. de Parte / N^o de piece : **1JC6P1P0261--**

CAUTION

RISK OF ELECTRIC SHOCK DO NOT OPEN

CAUTION: TO REDUCE THE RISK OF ELECTRIC SHOCK, DO NOT REMOVE COVER (OR BACK). NO USER-SERVICEABLE PARTS INSIDE. REFER SERVICING TO QUALIFIED SERVICE PERSONNEL.

THIS SYMBOL INDICATES THAT DANGEROUS VOLTAGE CONSTITUTING A RISK OF ELECTRIC SHOCK IS PRESENT WITHIN THIS UNIT.



THIS SYMBOL INDICATES THAT THERE ARE IMPORTANT OPERATING AND MAINTENANCE INSTRUCTIONS IN THE LITERATURE ACCOMPANYING THIS UNIT.



WARNING: TO REDUCE THE RISK OF FIRE OR ELECTRIC SHOCK, DO NOT EXPOSE THIS APPLIANCE TO RAIN OR MOISTURE.

IMPORTANT SAFETY INSTRUCTIONS

Important Safety Instructions for LCD DTV

1. Read these instructions.
2. Keep these instructions.
3. Heed all warnings.
4. Follow all instructions.
5. Do not use this apparatus near water.
6. Clean only with dry cloth.
7. Do not block any ventilation openings. Install in accordance with the manufacturer's instructions.
8. Do not install near any heat sources such as radiators, heat registers, stoves, or other apparatus (including amplifiers) that produce heat.
9. Do not defeat the safety purpose of the polarized or grounding-type plug. A polarized plug has two blades with one wider than the other. A grounding-type plug has two blades and a third grounding prong. The wide blade or the third prong are provided for your safety. If the provided plug does not fit fully into your outlet, consult an electrician for replacement of the obsolete outlet.
10. Protect the power cord from being walked on or pinched particularly at plugs, convenience receptacles, and the point where they exit from the apparatus.
11. Only use attachments/accessories specified by the manufacturer.
12. Use only with the cart, stand, tripod, bracket, or table specified by the manufacturer, or sold with the apparatus. When a cart is used, use caution when moving the cart/apparatus combination to avoid injury from tip-over.
13. Unplug this apparatus during lightning storms or when unused for long periods of time.
14. Refer all servicing to qualified service personnel. Servicing is required when the apparatus has been damaged in any way, such as power-supply cord or plug is damaged, liquid



has been spilled or objects have fallen into the apparatus, the apparatus has been exposed to rain or moisture, does not operate normally, or has been dropped.

15. If an outside antenna is connected to the television equipment, be sure the antenna system is grounded so as to provide some protection against voltage surges and built up static charges. In the U.S. Selection 810-21 of the National Electrical Code provides information with respect to proper grounding of the mast and supporting structure, grounding of the lead-in wire to an antenna discharge unit, size of grounding conductors, location of antenna discharge unit, connection to grounding electrodes, and requirements for the grounding electrodes.
16. An outside antenna system should not be located in the vicinity of overhead power lines or other electrical light or power circuits, or where it can fall into such power lines or circuits. When installing an outside antenna system, extreme care should be taken to keep from touching such power lines or circuits as contact with them might be fatal.

EXAMPLE OF ANTENNA GROUNDING ACCORDING TO NATIONAL ELECTRICAL CODE, ANSI/NFPA 70

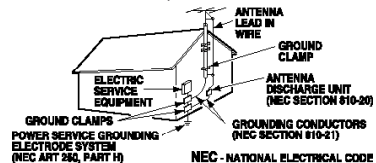

*Note to CATV system installer:

This reminder is provided to call the CATV system installer's attention to Article 820-40 of the NEC that provides guidelines for proper grounding and, in particular, specifies that the cable ground shall be connected to the grounding system of the building, as close to the point of cable entry as practical.*

17. Wall or Ceiling Mounting—The product should be mounted to a wall or ceiling only as recommended by the manufacturer
18. "Apparatus shall not be exposed to dripping or splashing and no objects filled with liquids, such as vases, shall be placed on the apparatus."
19. When the MAINS plug is used as the disconnect device, the disconnect device shall remain readily operable.

Welcome to the World of Sanyo

Thank you for purchasing this Sanyo LCD High-Definition Digital Television. You made an excellent choice for Performance, Reliability, Features, Value, and Styling. If assistance is needed, please call **1-800-877-5032** or visit our website at **www.sanyoctv.com**. **We can help!**

CONTENTS

IMPORTANT SAFETY INSTRUCTIONS	2	ANALOG AV CONNECTIONS	9
CONTENT	3	Stereo Amplifier	9
SPECIFICATIONS	4	VCR (or other analog device)	9
POSITIONING THE LCD DTV	4	Connect Analog Cable Box or Cable, VCR, and an Antenna	10
PROTECTING THE LCD SCREEN	4	REMOTE CONTROL OPERATION	11
REMOVING THE DTV STAND (OPTIONAL)	4	MENU OPERATION	12 ~ 14
WALL MOUNTING (OPTIONAL)	4	How to Operate the On-Screen Menu	12
GETTING STARTED (REQUIRED INITIAL SETUP)	5	Menu Navigation Map	12
Installing Batteries in the Remote Control	5	Menu Options:	
Connect Signal (Digital / Analog)	5	All Channel Search	12
Plug in & Power the TV	5	Analog Antenna Signal (Optional)	12
Perform All Channel Search	5	Picture/Sound Adjustment	12
HDTV BACK LEFT / RIGHT SIDE PANELS	6	Menu Language	12
DIGITAL AV CONNECTIONS	7 ~ 8	Digital Cable Search (Optional)	13
HDMI CONNECTIONS	7	Digital Add-On Search	13
HD DVD Player / Game System	7	Channel Scan Memory	13
Set-top Box (STB) with DVI Output	7	Digital Caption	14
COMPONENT JACKS CONNECTIONS		Energy (Power) Saver	14
HD DVD Player	8	V-Guide (Parental Control)	15
DIGITAL AUDIO OUT CONNECTION		HELPFUL HINTS (PROBLEMS / SOLUTIONS)	16
Multichannel Receiver	8	WARRANTY	17

TRADEMARKS INFORMATION:

Manufactured under license from Dolby Laboratories.
“Dolby” is a trademark of Dolby Laboratories.

VIZON™ with a double “Z” is a registered trademark of Sanyo Manufacturing Corporation.



“As an ENERGY STAR® Partner, Sanyo Manufacturing Corporation has determined that this product meets the ENERGY STAR® guidelines for energy efficiency.”



This symbol on the nameplate means the product is Listed by Underwriters' Laboratories Inc. It is designed and manufactured to meet rigid U.L. safety standards against risk of fire, casualty and electrical hazards.

FREQUENT ASKED QUESTION (FAQ)

The picture is not as clear as it should be. Am I using the best quality connection?

Picture quality is classified as follows:

RF Cable connection (analog)	Basic
Video1 (Composite-Yellow)	Good
Video1 (S-Video)	Better
Video2 & 3 (Component: green, blue, red) ..	Exceptional
HDMI / 2 or Antenna In (Digital)	Ultimate

SPECIFICATIONS

Power Requirement: Source: AC 120V, 60Hz

AC Power Consumption (average): DP26647: 104 watts
DP32647: 155 watts

CAUTION: FCC Regulations state that improper modifications or unauthorized changes to this unit may void the user's authority to operate the unit.

! HANDLING PRECAUTIONS

- Handle by the cabinet only. Never touch the screen when handling.
- Excessive pressure on the screen can cause permanent discoloration or dark spots.
- Handling damage is **not** covered under warranty.

POSITIONING THE LCD DTV

Always use an appropriate table or stand when positioning your DTV. **Do not position the DTV in a confined area. Allow adequate space for proper ventilation.**

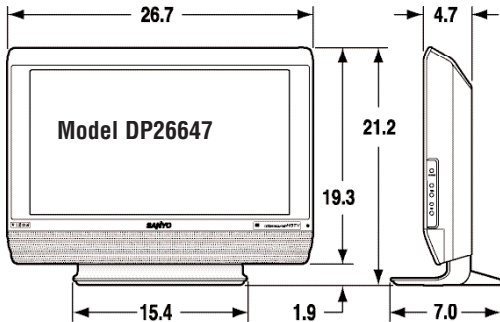

NOTE: All dimensions are in inches.

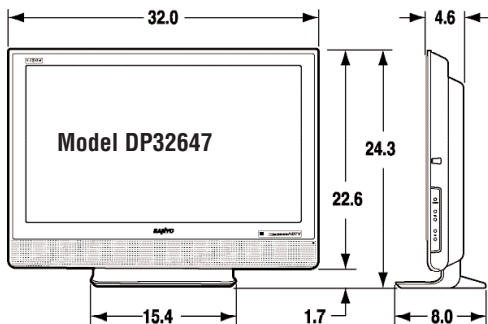

PROTECTING THE LCD DTV SCREEN

The screen is likely to be damaged if it is not maintained properly. Do not use hard objects such as hard cloth or paper. Do not use excessive pressure when cleaning the screen; excessive pressure can cause permanent discoloration or dark spots.

NEVER spray liquids on the screen.

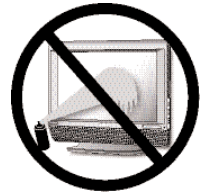

REMOVING THE DTV STAND (Optional)

Tools Needed: Phillips screwdriver

Important Note: Place DTV face down on a padded or cushioned surface to protect the screen and finish.

1 Remove four (4) screws from the metal bracket. **CAUTION:** Hold the stand firmly as you remove the last screw.

2 Carefully remove the DTV stand.

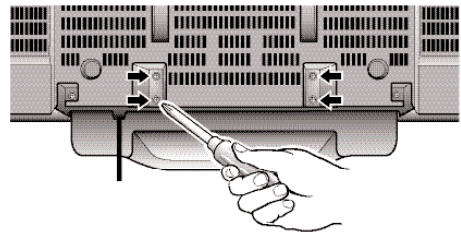

WALL MOUNTING (Optional)

Use the threaded inserts on the back of your DTV to secure it using a wall mounting kit.

VESA standard interface:

DP26647: 100 x 100

DP32647: 200 x 200

Note: Wall Mounting kit is not supplied.

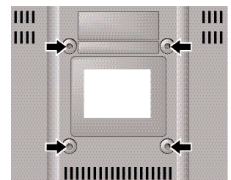

DTV Back View

Mounting screws measurements:

DP26647—M4 Diameter, Length—10mm (maximum).

DP32647—M6 Diameter, Length—12mm (maximum).

GETTING STARTED (REQUIRED INITIAL SETUP)

- 1 Install batteries in remote control (2AAA, not included).



PRECAUTIONS

To ensure safe operation, please observe the following precautions:

Replace both batteries at the same time. Do not use a new battery with a used battery.

Risk of explosion, if battery is replaced by an incorrect type.

Do not expose the Remote Control Unit to moisture or heat.



Match the "+" and "-" signs on the batteries with marks inside the remote control.

- 2 Connect Signal to the DTV's Integrated Analog / Digital 75 ohm Antenna Input terminal.

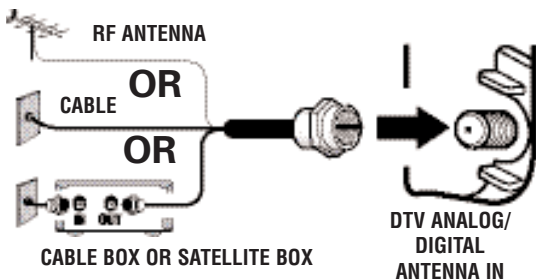

THE TUNER IN THIS DTV CAN RECEIVE:

1. Digital and/or Analog Off-Air Signals from an RF antenna.

OR

2. Analog or ClearQAM cable channels.

Note: You must search for ClearQAM channels using the "Digital Cable Search" menu option.

OR

3. The output from a VCR or cable box.

Digital signals can also be received through the HDMI jacks.

Digital signals from a Set-top (STB) Box should be received through the Video 1, 2, or 3, or HDMI Input 1 or 2 jacks.

This DTV can receive ANY unscrambled RF signal being broadcast.

- 3 Plug in AC power cord (120V AC, 60 Hz).

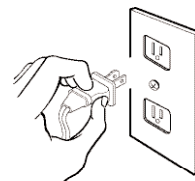

To 120 V AC outlet.

- 4 Press the **POWER** key. (Follow on-screen instructions.)

- 5 Perform "All Channel Search." The All Channel Search will search for off-air digital and analog channels, and analog cable channels. The DTV can receive cable or off-air channels, but not at the same time. *If after two searches the DTV still fails to detect any channels, the DTV will tune to Video1.*

INITIAL ON-SCREEN ALL CHANNEL SEARCH

First
Please connect all signals and antennas to jacks and terminals on the back of the TV.
Then press the Channel UP key.
Press EXIT key to cancel setup

ANALOG CHANNELS

DIGITAL CHANNELS

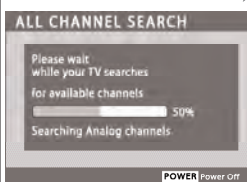

Note: If **EXIT** is pressed, the DTV will skip Channel Search and tune to Video1 without storing any channels in the Channel Map databases.

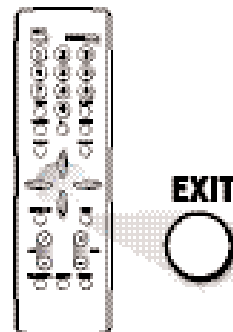

BACK LEFT/RIGHT SIDE PANELS

LEFT SIDE PANEL (see item 8 on page 11)

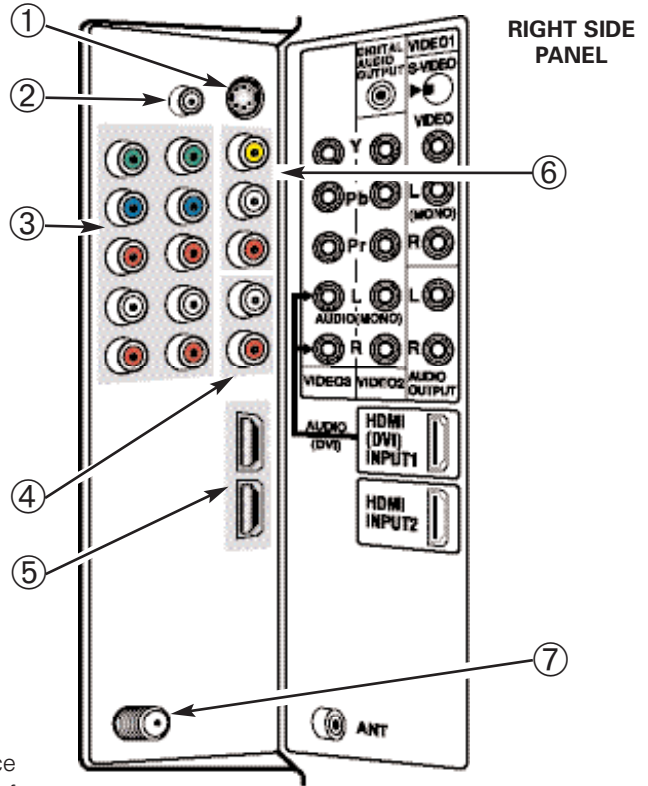
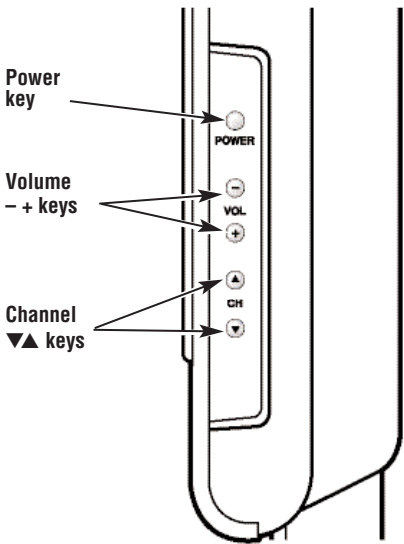

- ① **S-Video Input (VIDEO1), PAGE 9**—To enhance video detail use the S-Video jack instead of the Video jack, if available on your external equipment. (S-Video connection will override a connection to the Video input jack [VIDEO1]).
- ② **Digital Audio Output, PAGE 8**—Use a Phono-Type (Coaxial) Digital Audio Out Cable to connect Digital Audio Output to an advanced stereo home theater system equipped with Dolby® Digital 5.1.
- ③ **Component Video Input (VIDEO2 or VIDEO3), PAGE 8**—Connect digital video equipment to the Y (green), Pb (blue), Pr (red) and Audio L/R jacks. These jacks will automatically detect the type of signal being received.
- ④ **Analog Audio Out (L/R) Jacks, PAGE 9**—Connect external audio equipment here

- ⑤ **HDMI INPUT1/2 (High-Definition Multimedia Interface), PAGE 7**—Connect digital video equipment to this jack. It takes only one high-bandwidth cable (not supplied) to communicate between audio/video equipment and this DTV. HDMI (DVI) INPUT1 jack is compatible with DVI equipped AV devices. (Separate audio connection and an adapter are required for DVI device.)
 - ⑥ **Audio/Video Input (VIDEO1), PAGES 9 ~ 10**—Connect analog video equipment here.
- Note: S-Video connection overrides the (Video1) composite video connection.*
- ⑦ **Analog / Digital Antenna Input, PAGE 5**—Connect an RF antenna or Analog Cable system to this jack.

DIGITAL AV CONNECTIONS—Receiving the Ultimate Picture

HDMI INPUT2 JACK CONNECTIONS (INCLUDES HDCP COPY PROTECTION)

- 1 Connect the external equipment's high bandwidth HDMI Output to a DTV HDMI Input.
- 2 Press **INPUT** to select *HDMI 2* to view the digital program.

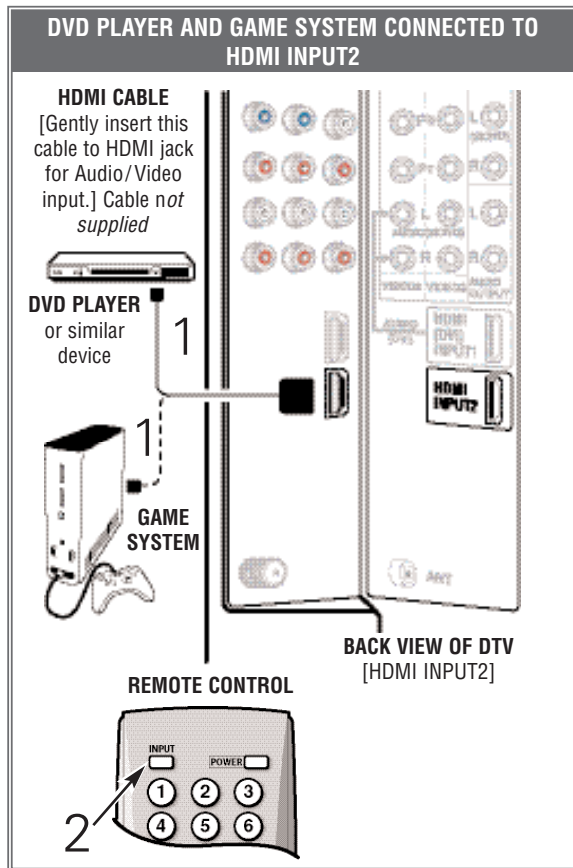

DVI TO HDMI INPUT1 JACK CONNECTIONS (INCLUDES HDCP COPY PROTECTION)

- 1 Connect the Set-top Box (STB) DVI Output to the DTV's HDMI INPUT1.

Note: Check with your local electronics store for a DVI to HDMI Adapter Cable that matches your equipment and the DTV.

- 2 Connect the STB Audio out to the DTV's VIDEO3 Audio In L/R.
- 3 Press **INPUT** to select *HDMI 1* to view the digital program.

IMPORTANT FACT: Only the *HDMI INPUT1* jack can accept a DVI (digital video interface) signal.

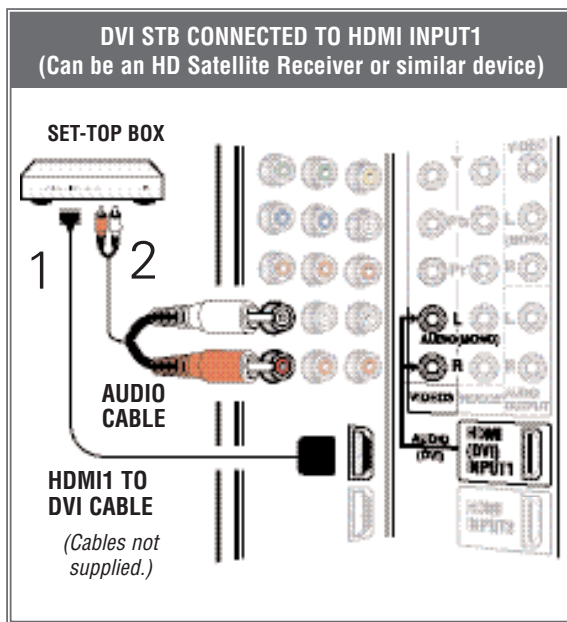

OPERATING TIPS:

- Press the **INPUT** key after connecting cables to access the AV Inputs. There is NO need to tune to a blank channel.
- Use HDMI (DVI) INPUT1 to connect your DVI device, make sure you connect Audio out to the DTV's VIDEO3 Audio In.
- The VIDEO3 audio jacks are used to receive the audio from the DVI device. These video jacks cannot be used when a DVI device is connected.

VIDEO2 & 3 COMPONENT: GREEN, BLUE, RED—*Receiving an Exceptional picture*

CONNECTING A DVD OR GAME

- 1 Connect a Component Cable to the VIDEO2 / 3 Green, Blue, and Red video jacks as shown.
- 2 Connect an Audio Cable to the VIDEO2 / 3 White and Red audio jacks.
- 3 Press **INPUT** to select *Video 2* or *Video 3* to view the program.

Note: VIDEO2 and VIDEO3 jacks have identical functions. Compatible video devices can be connected to either or both jacks.

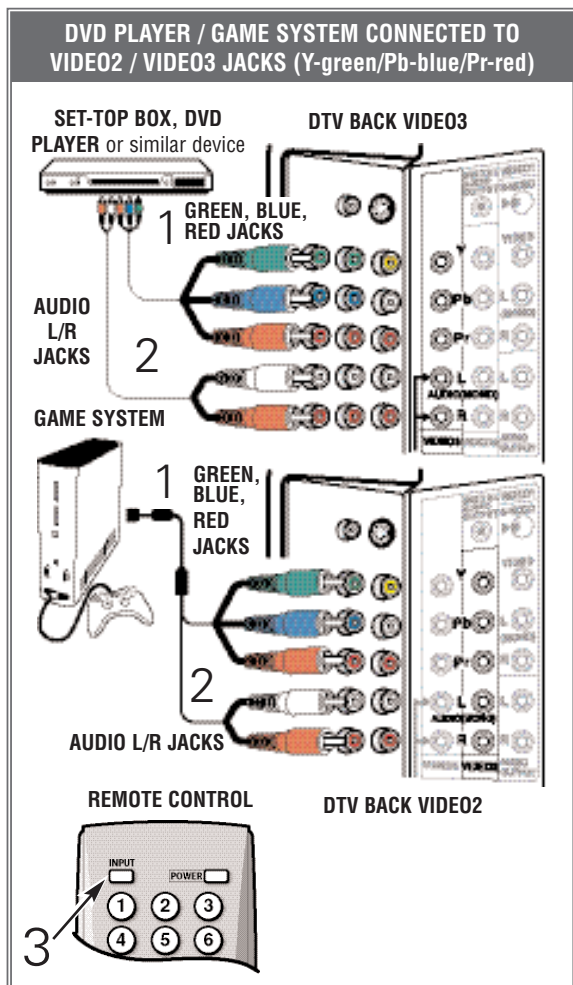

DIGITAL AUDIO JACK

CONNECTING A MULTICHANNEL RECEIVER TO THE DTV

- 1 Connect a Multichannel Receiver to the DTV Digital Audio Output as shown.

Note: Dolby® Digital 5.1 audio is available at the Digital Audio Output only when received as part of a Digital Antenna signal being viewed on the screen.

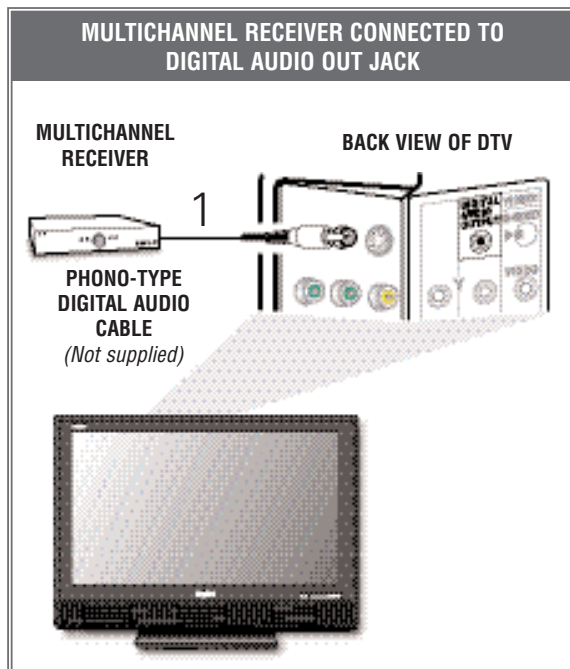

IMPORTANT FACT: To view available High-Definition (HD) programs, you must connect your HD equipment to the Component or HDMI jacks.

OPERATING TIPS:

- Press the **INPUT** key after connecting cables to access the AV Inputs. There is NO need to tune to a blank channel.
- You DO NOT need to tune the DTV to Channel 3 or 4 to view a DVD program.

AUDIO OUT (FIXED ANALOG) JACKS

CONNECTING A STEREO AMPLIFIER TO THE DTV

- 1 Connect a Stereo Amplifier to the DTV Audio Out jacks as shown.

Note: **Do not** connect external speakers directly to the DTV.

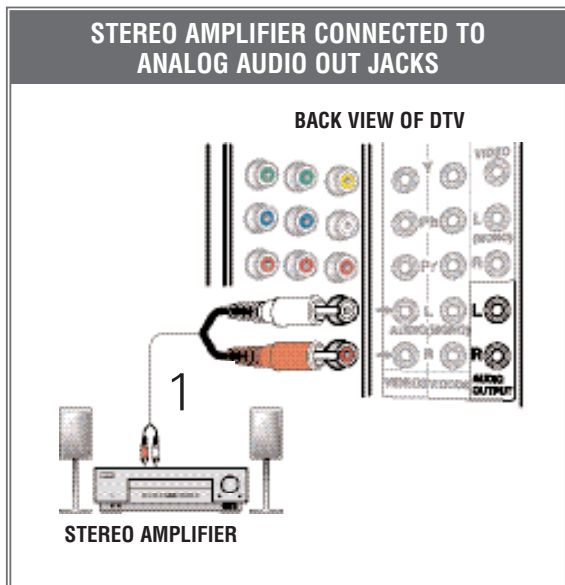

OPERATING TIPS:

- Position your DTV at least 2 feet from stereo speakers. The magnets in the speakers may affect the picture quality.
- For Mono VCR (Single Audio Jack), connect VCR Audio Out to DTV Audio (L) Input.
- "No Signal" will appear randomly on the screen when no signal is detected at the VIDEO1 video jack.

VIDEO1 (COMPOSITE-YELLOW)—A Good Picture or (S-VIDEO)—A Better Picture

CONNECTING A VCR OR DVD TO THE DTV

- 1 Connect a Composite Cable to the VIDEO1 Yellow, White, and Red AV jacks as shown.
- 2 **OPTIONAL** Connect a round 4-pin S-Video cable to the DTV S-Video In Jack, if available on your external equipment.

Note: S-Video jack connection overrides a Video jack connection (VIDEO1).

- 3 Press **INPUT** to select Video 1 to view the DVD or VCR program.

IMPORTANT FACT: Don't be confused by the phrase "Available in High-Definition." Composite jacks offer only 480i (SDTV) resolution.

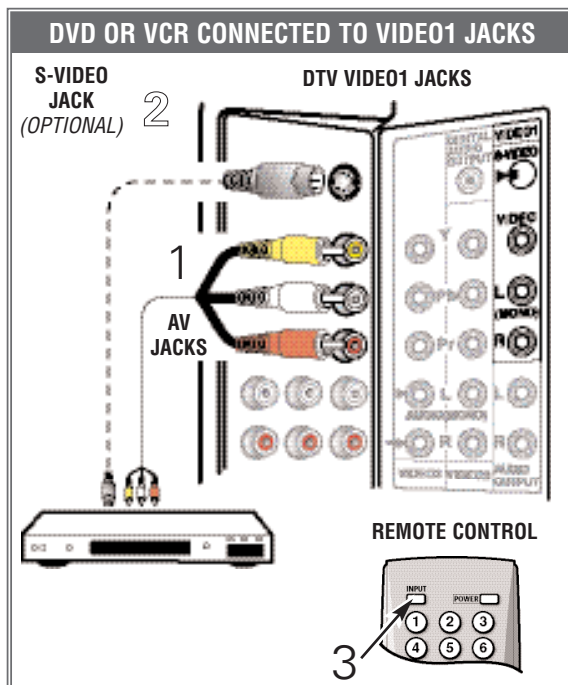

VIDEO1 (Continued on page 10.)

VIDEO1 (COMPOSITE-YELLOW) *Continued*

TO CONNECT ANALOG CABLE BOX OR CABLE, VCR, AND AN ANTENNA

With Cable Box

- 1 Connect Analog Cable Box "Antenna Out" to the VCR "Antenna In."
- 2 Connect the VCR AV out jacks to VIDEO1 Yellow, White, and Red jacks.
- 3 Connect an Antenna to the DTV Analog/Digital Antenna In terminal.
- 4 Tune VCR to channel 3 or 4 to match your Cable Box.
- 5 Press **INPUT** to select *Video 1* to watch Analog Cable channels OR to TV channels to watch Antenna channels.
- 6 Select Cable channels with the cable box remote control. Select Antenna channels with the DTV remote control.

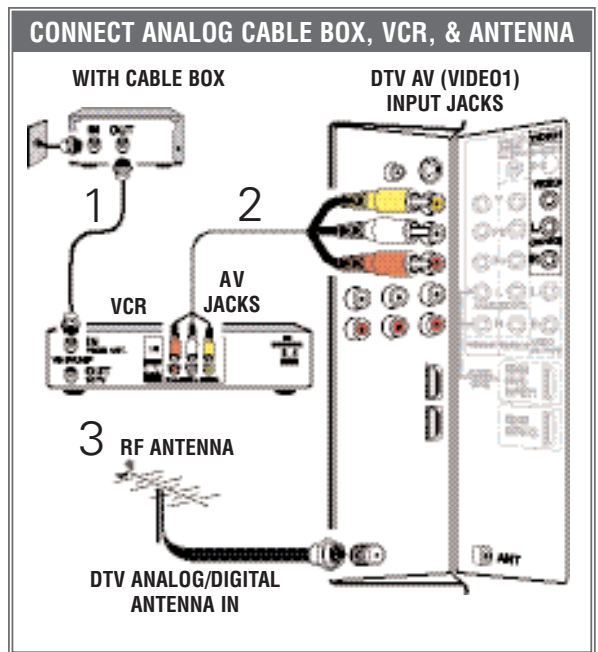

Without Cable Box

- 1 Connect Analog Cable system to the VCR "Antenna In."
- 2 Connect the VCR AV out jacks to VIDEO1 Yellow, White, and Red jacks.
- 3 Connect an Antenna to the DTV Analog/Digital Antenna In terminal.
- 4 Press **INPUT** to select *Video 1* to watch Analog Cable channels OR to TV channels to watch Antenna channels.
- 5 Select Analog Cable channels with the VCR's remote control. Select Antenna channels with the DTV remote control.

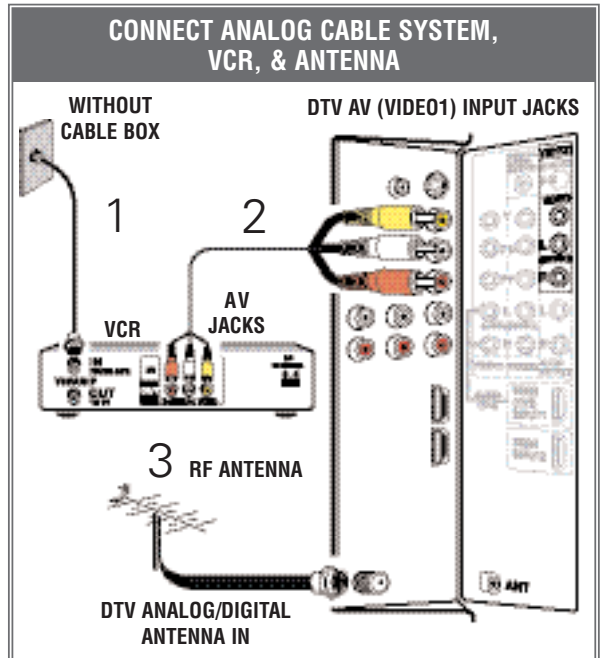

REMOTE CONTROL OPERATION

① **Input Key**—Press to select the program source to watch: Analog RF → Digital RF → Video 1 → Video 2 → Video 3 → HDMI 1 → HDMI 2 → Analog RF.

② **Number Keys**—Two keys must be pressed to select a direct channel. *Example:* Press **0** then **6** to select channel 6. (See item #5 below.)

Note: Numerical direct channel selection works for either Analog or Digital channels in memory but not both at the same time.

③ **Info Key**—Press to display the Digital and Analog Full Banner information which includes: Channel Number (Major and Minor), Tuner ID, Station ID, V-Chip Program Rating, Program Title, Audio Info, and Signal Strength, if available. (Press again to remove the display.)

④ **Recall Key**—Press to switch between the last two channels. The RECALL key cannot toggle between a Digital channel and an Analog channel.

⑤ **1- - Key**—For Analog Cable channels above 100, press this key, then press the other two numbers.

⑥ **Menu Navigational Keys:**

Menu—Press to display the on-screen menu.

Cursor ▲ (up) ▼ (down) keys—Use these keys to move the cursor up and down within the menu.

Cursor < (left) > (right) keys—Use these keys to move the cursor left and right within the menu.

Enter Key—Press to select an option from the menu system, when required.

Exit Key—Press to exit from the menu system.

⑦ **Caption Key**—Press to select mode options: Digital CC1 ~ Digital CC6, or Analog CC1 ~ CC4, OFF, or QuikCap.

⑧ **Channel Scanning (CH ▲ ▼) Keys**—Press to scan through the channels in memory.

Volume Keys—Press **VOL - +** to adjust.

⑨ **Pix Shape Key**—Use this key to change the video display format. Available options depend on signal received and the broadcast's aspect ratio. They may include: *PIX1, PIX2, PIX3, and PIX4.*

⑩ **Audio Key**—Press to select the desired audio mode (if available).

POINT TOWARD DTV

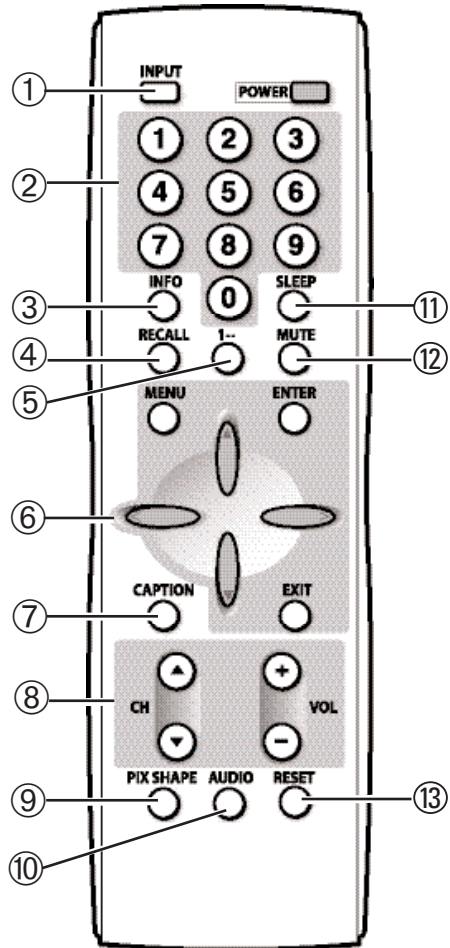

⑪ **Sleep Key**—Press this key then the “0” key to set the Sleep Off Timer. Time can be set in 30-minute increments up to 3 hours.

Note: The Sleep Timer cancels when the DTV is turned off or if a power failure occurs.

⑫ **Mute Key**—Press once to mute the sound. Press again to restore.

⑬ **Reset Key**—Press this key twice to restore factory settings. The DTV will automatically start Channel Search and clear all customized settings.

Note: Channel scan memory database list of digital and analog channels will be replaced. If desired, personal settings can be made again using the menu options.

ON-SCREEN MENU OPERATION

HOW TO OPERATE THE MENU

NOTES:

- Some Menu options are specific to Digital and Analog signals. To access these options, you must first tune the DTV to a digital or analog channel.
- "Not available" will be displayed on the screen if an unavailable menu option is selected.

- 1 Press the **MENU** key to display the Main menu.
- 2 Use the **CURSOR ▲▼** keys to highlight menu item.
- 3 Use the **CURSOR < >** keys to select or adjust menu item.
- 4 Press **ENTER** to activate setting, if needed.
- 5 When you have finished making adjustments, press the **EXIT** key to return to normal TV viewing.

Note: For menu items that have sub menus, follow on-screen instructions to select and make adjustments.

REMOTE CONTROL – CURSOR KEYS

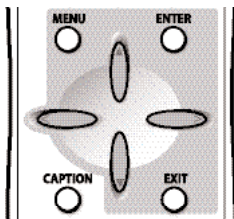

TIP:

Along with the on-screen instructions, several features will be explained in more detail, see pages 13 ~ 15.

MENU NAVIGATIONAL MAP

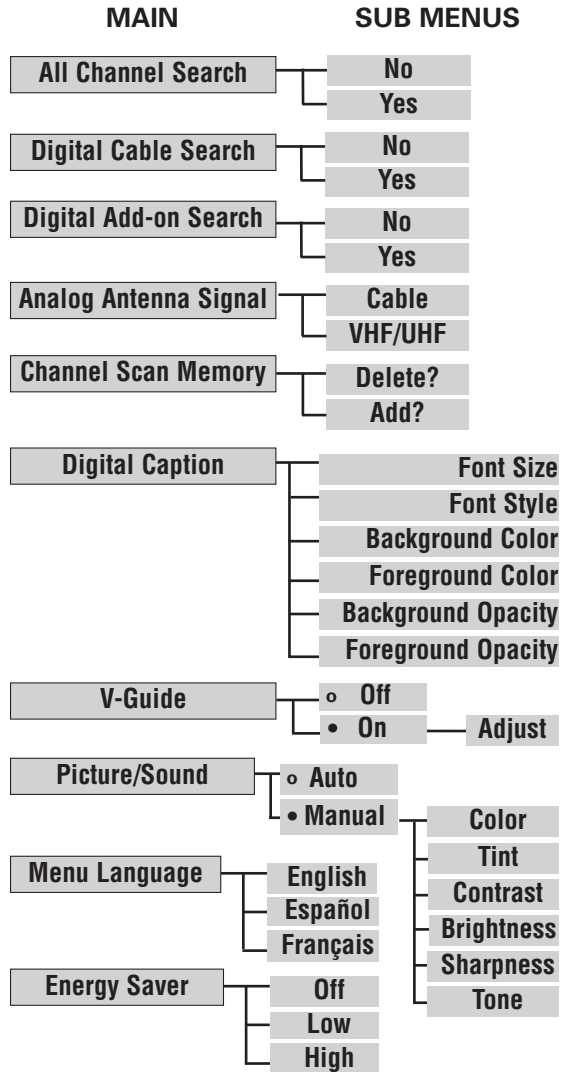

DIGITAL CABLE SEARCH (OPTIONAL)

This DTV can receive unscrambled (ClearQAM) digital cable channels, when available. However, not all cable companies provide ClearQAM digital channels.

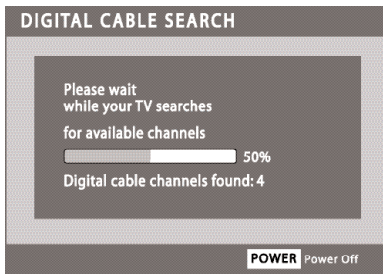

Digital Cable Search process will take about 10 minutes, please be patient.

IMPORTANT FACTS: This DTV maintains only one database of digital channels. Therefore, when you search for ClearQAM digital cable channels, the database of antenna digital channels will be deleted. You will only be able to receive those ClearQAM channels your cable company provides.

To restore the antenna digital channel database, reconnect the antenna and use the menu system to perform an All Channel Search.

DIGITAL ADD-ON SEARCH

To add new digital channels to the existing antenna channel database, use Digital Add-on Search. The channels received are based on the transmitting towers.

For more info go to www.antennaweb.org and type in your zip code to obtain specific tower and antenna information. Then adjust your antenna and repeat the Digital Add-on Search.

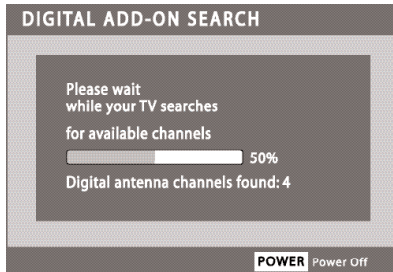

CHANNEL SCAN MEMORY

This is a list of active channels that you can scan through using the **Channel Scan CH ▲** (up) **CH ▼** (down) keys. The list can be customized by deleting and/or adding channels as shown.

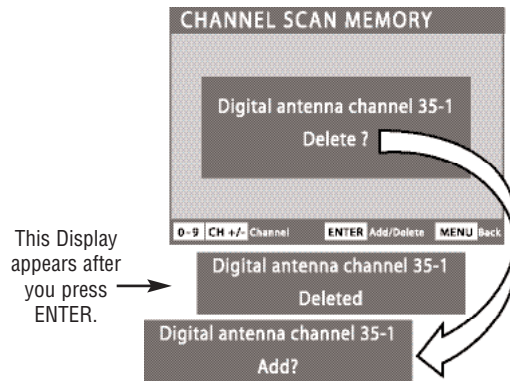

This Display appears after you press ENTER.

After 3 seconds the TV screen will display "Add?"

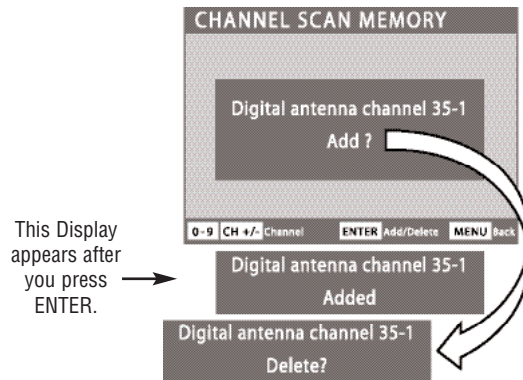

This Display appears after you press ENTER.

After 3 seconds the TV screen will display "Delete?"

IMPORTANT FACTS: When a digital channel is deleted, all of that channel's sub-channels are deleted as well.

Only previous deleted digital channels can be added back to the Channel Scan Memory.

If one digital sub-channel is added back to the Channel Scan Memory list, all of that channel's sub-channels will be added back.

(Menu operations continued on page 14.)

DIGITAL CAPTION

Captioning is text information transmitted along with the picture and sound. Turning Captioning ON causes the DTV to open these captions (digital or analog) and superimpose them on the screen. (Local broadcasters decide which caption signals to transmit.)

Digital Captions can be changed using the menu settings as shown.

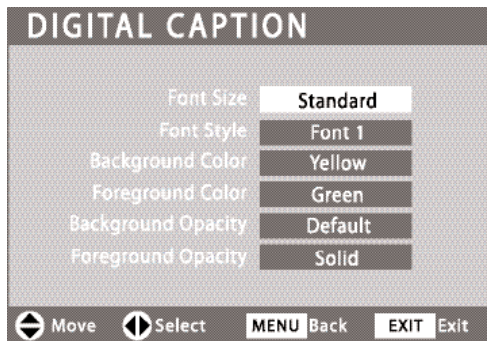

QUICKCAP OPERATION

QuickCap turns captioning on and off with the *Mute* function. Press the **MUTE** key on the remote control to block the TV sound; the captions display automatically, if available. Press the **MUTE** key again to restore the sound. Captions will disappear.

OPERATING TIPS:

- If Background Opacity is set to transparent, captions may be difficult to see.
- Only true EIA 708B Digital Closed-Captions are affected by all of these settings.

ENERGY (POWER) SAVER

This power saving feature reduces the backlight brightness level. The power saving function options:

- OFF—the feature is off and the power consumption is normal.
- LOW—power saving level is low and the backlight brightness level is lower than normal.
- HIGH—power saving level is high and the backlight brightness is set to the lowest level.

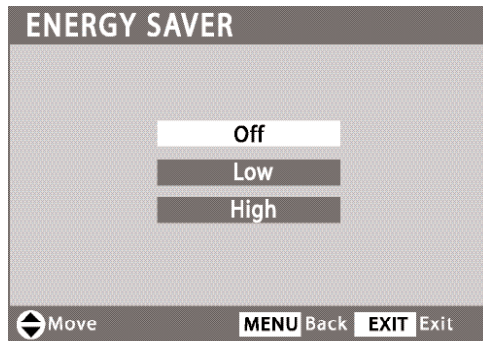

OPERATING TIP:

- The Energy saver settings level will vary depending on the Picture/Sound mode. For instance, the energy low level settings may be different between the manual picture/sound mode (customized settings) than the auto mode (factory settings).

V-GUIDE (PARENTAL CONTROL)

NOTE: THIS FEATURE IS DESIGNED TO COMPLY WITH THE UNITED STATES OF AMERICA'S FCC V-CHIP REGULATIONS. THEREFORE, IT MAY NOT FUNCTION WITH BROADCASTS THAT ORIGINATE IN OTHER COUNTRIES.

Use this feature to automatically block programs with content you deem as inappropriate for children to view.

This Sanyo television is equipped with an electronic V-Chip to interpret MPAA (Motion Picture Association of America) and TV Parental Guidelines rating codes. When these codes are detected, the DTV will automatically display or block the program, depending upon choices you make when setting up the V-Guide system.

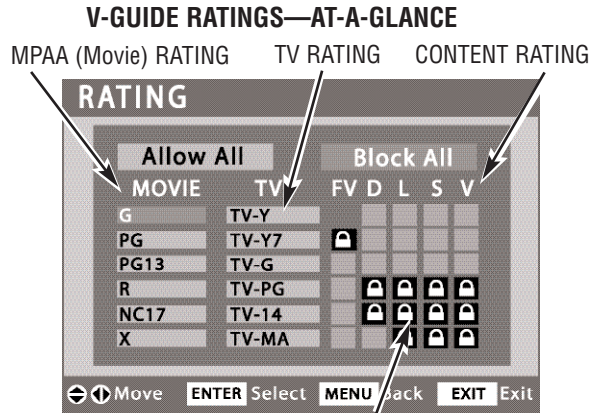
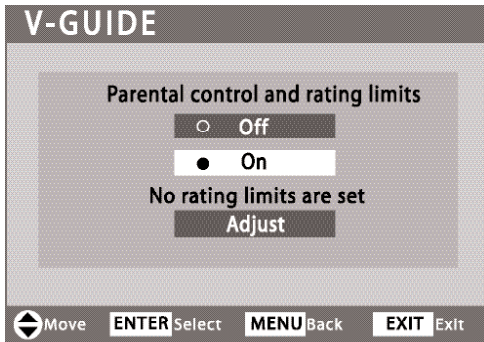

BLOCKED RATINGS
(Lock symbol)

Content ratings are represented by the initials: FV (fantasy violence), L (adult language), S (sexual situations), V (violence), and D (suggestive dialog).

OPERATING TIPS:

- You can block portions of a TV rating by choosing one or more of the Content ratings (D, L, S, and V). By blocking just the L and S content ratings of TV-14, for example, TV-14 rated programs with a D and/or V content rating could still be viewed.
- V-Guide limits on programming received via the Analog antenna input, Digital antenna input, Video1 input, and any 480i signals received through the Component jacks can be controlled by this TV.

HELPFUL HINTS (PROBLEMS/SOLUTIONS)

Please check the chart below and try the solutions listed for your problem. If the problem still persists, **before returning your HDTV**, please

visit our website at **www.sanyoctv.com** or call us **toll free at 1.800.877.5032. We can Help!**

Problem:	Check these Conditions:	Try these Solutions:	Page No.
No picture, sound (Digital Picture)	<ul style="list-style-type: none"> • Check antenna/external connections • May be station trouble, NO signal broadcast. • MUTE function may be on. 	<ul style="list-style-type: none"> • Adjust antenna. • Try a different channel. • Press RESET key to restart channel search (All customized settings will be cancelled.) • Adjust Volume. 	5 ~ 10
No Captioning	<ul style="list-style-type: none"> • Check if station is broadcasting a Closed-Caption signal. • Select another channel. 	<ul style="list-style-type: none"> • Press CAPTION key to select captioning mode. 	11, 14
Cannot customize Caption	<ul style="list-style-type: none"> • Digital Caption signal is not being broadcast. 	<ul style="list-style-type: none"> • Press CAPTION key to select Analog captioning. 	11, 14
Cannot display picture on a full screen	<ul style="list-style-type: none"> • Check Aspect Ratio of broadcast. 	<ul style="list-style-type: none"> • Press PIX SHAPE key to change setting. 	11
Poor Picture/Sound (watching Analog)	<ul style="list-style-type: none"> • Check if program is in color. • Check antenna/external connections. • Color or Tint misadjusted. • May be station trouble. • Maybe MUTE function is on. 	<ul style="list-style-type: none"> • Try a different channel. • Adjust antenna. • Press RESET key to restart channel search. • Adjust Volume. 	11, 12
“No Signal” message appears on screen	<ul style="list-style-type: none"> • Check Audio/ Video connections. • Check external equipment connections. • Check external equipment setting. • Check antenna connection. 	<ul style="list-style-type: none"> • Press INPUT key. • Switch on external equipment. • Turn antenna, install signal booster. • Set external equipment output connections to match input connections. 	7 ~ 10
Pixilation of Digital image	<ul style="list-style-type: none"> • Press INFO key and check signal strength. 	<ul style="list-style-type: none"> • Turn antenna, install signal booster. • Install outdoor Digital antenna. 	5, 11
Cannot select or scan some channels	<ul style="list-style-type: none"> • Channel may be removed from memory. • Check antenna connections. • No digital signal being broadcast. • V-Guide is set to block programming. • Weak Signal. 	<ul style="list-style-type: none"> • Select CH. Scan Memory and manually add channels or start channel search. • Set V-Guide to “ALLOW ALL” or press RESET key to clear all settings and restart channel search. • Turn antenna, install signal booster. 	11, 13 15 5
No Cable channels above number 13	<ul style="list-style-type: none"> • Cable Channel Indicator C should appear next to channel number. 	<ul style="list-style-type: none"> • Switch Analog Antenna Signal Selection to Cable. 	12
Remote Control will not work TV	<ul style="list-style-type: none"> • Check batteries. • Check if TV is plugged in. 	<ul style="list-style-type: none"> • Replace batteries. • Aim remote control at front of TV. 	5, 11
Cabinet makes popping sound.	<ul style="list-style-type: none"> • This is a normal condition during warm-up and cool down of the plastic cabinet parts. 		

ONE-YEAR LIMITED PARTS AND LABOR WARRANTY

THIS LIMITED PARTS AND LABOR WARRANTY IS VALID ONLY ON SANYO TELEVISIONS PURCHASED AND USED IN THE UNITED STATES OF AMERICA, CANADA, AND PUERTO RICO, EXCLUDING ALL OTHER U.S. TERRITORIES AND PROTECTORATES. THIS LIMITED WARRANTY APPLIES ONLY TO THE ORIGINAL RETAIL PURCHASER, AND DOES NOT APPLY TO PRODUCTS USED FOR INDUSTRIAL OR COMMERCIAL PURPOSES.

WARRANTY APPLICATION

FOR ONE YEAR from the date of original retail purchase Sanyo Manufacturing Corporation (SMC) warrants this TV to be free from manufacturing defects in materials and workmanship under normal use and conditions for parts and labor.

For the **FIRST 90 DAYS** from the date of original retail purchase, Sanyo Manufacturing Corporation will replace any defective TV via exchange at the retailer. **To ensure proper warranty application, keep the original-dated-sales receipt for evidence of purchase. Return the defective TV to the retailer along with the receipt and the included accessories, such as the remote control. The defective TV will be exchanged for the same model, or a replacement model of equal value, if necessary. Replacement model will be contingent on availability and at the sole discretion of Sanyo Manufacturing Corporation.**

THE FOREGOING WARRANTY IS EXCLUSIVE AND IN LIEU OF ALL OTHER WARRANTIES OF MERCHANTABILITY OR FITNESS FOR A PARTICULAR PURPOSE.

OBLIGATIONS

For one year from the date of purchase, Sanyo Manufacturing Corporation warrants this product to be free from defects in material and workmanship under normal use and conditions. During the first 90 days under this warranty for any manufacturing defect or malfunction Sanyo Manufacturing Corporation will provide a new TV via exchange at the retailer.

HOW TO MAKE A CLAIM UNDER THIS WARRANTY

Please call 1-800-877-5032. Please be prepared to give us the television's model number and serial number when you call. The model number and serial number are **printed on a label attached to** the back of the unit.

For customer assistance, call toll free 1-800-877-5032.

Weekdays 7:30 AM – 7:00 PM Central Time

Saturday 7:30 AM – 4:00 PM Central Time

This warranty expresses specific contractual rights; retail purchasers may have additional statutory rights which vary from state to state.

(EFFECTIVE: March 1, 2007)

For your protection in the event of theft or loss of this product, please fill in the information requested below and **KEEP IN A SAFE PLACE FOR YOUR OWN PERSONAL RECORDS.**

Model No. _____ Date of Purchase _____

Serial No. _____ Purchase Price _____

(Located on back of unit)

Where Purchased _____



Sanyo Manufacturing Corp.
3333 Sanyo Road, Forrest City, AR 72335

ESPAÑOL MANUAL DE INSTRUCCIONES

Bienvenido al Mundo de SANYO

Gracias por comprar esta televisión digital LCD HDTV. Usted ha hecho una excelente elección por Desempeño, Confiabilidad, Características, Valor, y Estilo. Por favor visite nuestro sitio de internet **www.sanyoctv.com** o llame sin costo al 1-800-877-5032. **Nosotros podemos ayudar!**

CONTENIDO

BIENVENIDO AL MUNDO DE SANYO	18	CONECTORES ANÁLOGAS AV	
IMPORTANTES MEDIDAS DE SEGURIDAD	19	CONECTANDO LA SALIDA DE AUDIO ANÁLOGAS	
ESPECIFICACIONES	20	Amplificador Estereofónico	26
PROTEGER LA PANTALLA DE LCD	20	CONECTORES VIDEO1 ANÁLOGAS AV	
COLOCANDO LA DTV DE LCD	20	Video Casetera (VCR) (u otro Aparato Análogo) ..	26
QUITANDO EL PEDESTAL DEL DTV (OPCIONAL)	21	Conecte la señal de Cable, VCR, y una antena ..	27
MONTAJE EN LA PARED (OPCIONAL)	21	OPERACIÓN DE CONTROL REMOTO	28 ~ 29
PRECAUCIONES DE MANEJO	21	OPERACIÓN DE MENÚ	
PARA EMPAZAR (AJUSTE INICIAL REQUERIDO) ...	22	Como Operar el Menú en Pantalla	30
Instale dos "AAA" las Baterías	22	Mapa de Navegación del Menú	30
Conexiones de la Señal (Digital / Analógica) ...	22	Opciones de Menu:	
Conectando el Cordone de Potencia	22	Búsqueda de todos los canales	30
Busqueda de todos los Canales	22	Señal de Antena Análoga (Opcional)	30
PANELES LADO Y TRASERO	23	Ajustes de Imagen / Sonido	30
CONEXIONES DIGITALES AV		Lenguaje del Menú	30
CONECTANDO HDMI	24	Búsqueda de Canales de Cable	
Reproductor de DVD HD o Juego	24	Digitales (Opcional)	31
STB con Salida DVI	24	Búsqueda de Canales Digitales	31
CONECTORES VIDEO2/3 COMPONENTE		Memoria de Canales	31
Reproductor de DVD HD o Juego	25	Caption DTV	32
CONECTANDO LA SALIDA DE AUDIO DIGITAL		Ahorrador de Energia	32
Receptor Multicanales	25	Guía-V (Control Paternal)	33
		SUGERENCIAS ÚTILES (PROBLEMAS/SOLUCIONES) ..	34
		GARANTÍA	35

PREGUNTAS FRECUENTES

La imagen no es tan clara como debería de ser. ¿Estoy usando las mejores conexiones?

La calidad de la imagen esta clasificada de la siguiente manera:

Conexión de cable análoga de RF	Básica
Video1 (Compuesto Amarilla)	Buena
Video1 (S-Video)	Mejor
Video2 / 3 (Componente: verde, azul, rojo) ..	Excepcional
HDMI1 / 2 o Entrada de Antenna (Digital) ..	Ultimo



"Como un Asociado de ENERGY STAR®," Sanyo Manufacturing Corporation, ha determinado que este producto cumple con los lineamientos en eficiencia energética de ENERGY STAR®.

VIZION® con un doble "Zeta" es una marca registrada de Sanyo Manufacturing Corporation.

ESPECIFICACIONES

REQUERIMIENTOS DE POTENCIA: Fuente:
120VAC, 60Hz

CONSUMO DE POTENCIA:
DP26647: 104 watts (máximo)
DP32647: 155 watts (máximo)

Información de Marcas Registradas:

Manufacturado bajo licencia de Dolby Laboratories. "Dolby" el símbolo son marcas registradas de Laboratorios Dolby.

ADVERTENCIA: Regulaciones de FCC establecen que modificaciones inapropiadas o cambios no autorizados a esta unidad podrían nulificar la autoridad del usuario para operar esta unidad.



Este símbolo impreso, significa que el producto esta listado por Underwriters's Laboartories Inc. El diseño y manufactura de este producto, reúne los rígidos estándares de U.L., contra riesgos de incendio, accidentes o descargas eléctricas.

PROTEGER LA PANTALLA DE LCD

La pantalla podria dañarse si no se le da un mantenimiento adecuado. NO use objetos duros como trapos gruesos o papel. NO utilice presion excesiva cuando se limpie la pantalla de LCD; esto podria causar decoloracion permanente o puntos negros en la misma.

NUNCA aplique liquidos en aerosol en la pantalla.



COLOCANDO LA DTV DE LCD

Siempre use un soporte o mesa apropiado cuando coloque la DTV. **No se coloque el DTV en áreas confinadas. Mantenga suficiente espacio para una buena ventilación.**

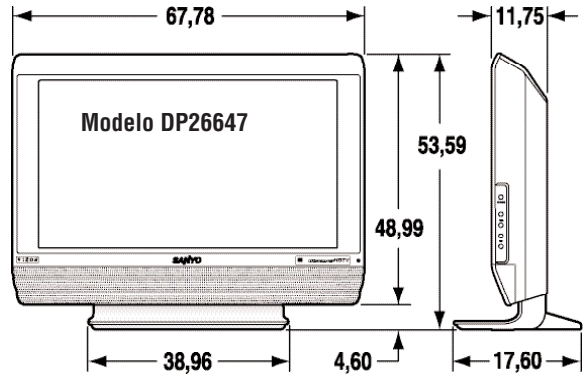

Nota: Todas las dimensiones están en centímetros (cm).

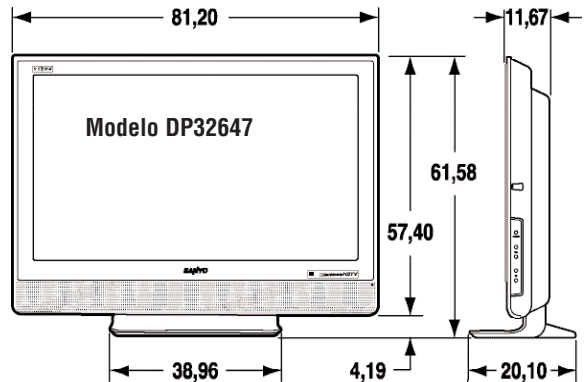

QUITANDO EL PEDESTAL DEL TELEVISOR (OPCIONAL)

Herramienta necesaria: Desarmador para cabeza Phillips

Nota importante: Coloque la DTV con la pantalla hacia abajo sobre una superficie acolchonada para proteger la pantalla y el acabado de la DTV. Se recomienda que se maneje por más de dos personas.

- 1 Quite cuatro (4) tornillos del soporte metálico.
PRECAUCION: Sujete firmemente el soporte al momento que se quita el ultimo tornillo.
- 2 Con cuidado, remueva el soporte de la DTV.

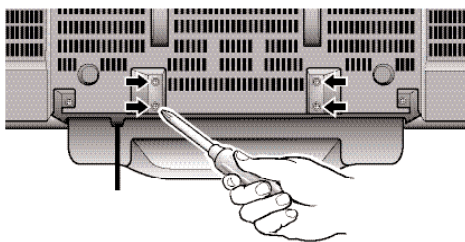

MONTAJE EN LA PARED

Use los insertos con rosca en la parte posterior de la DTV para asegurarla utilizando el estuche especial de montaje en pared.

DP26647: Interfase estandar VESA 100 X 100

DP32647: Interfase estandar VESA 200 x 200

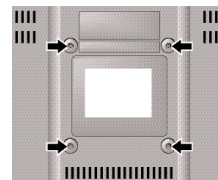

Posterior de DTV

Nota: Este estuche no esta incluido.

Medidas de los tornillos:

DP26647 —Medidas de los tornillos: Diámetro M4, Longitud – 10mm (máximo).

DP32647 —Medidas de los tornillos: Diámetro M6, Longitud – 12mm (máximo).



PRECAUCIONES DE MANEJO

- Manéjese por el gabinete únicamente. Nunca toque la pantalla cuando esta siendo manejado.
- Presión excesiva en la pantalla puede causar decoloración permanente o puntos negros.
- Daño por manejo no esta cubierto por la garantía.

PARA EMPEZAR (AJUSTE INICIAL REQUERIDO)

- 1 Instalación dos "AAA" Baterías (no incluidas)



PRECAUCIONES

Para asegurarse de una buena operación, por favor observe las siguientes precauciones:

Reemplace ambas baterías al mismo tiempo. No utilice una batería nueva con una usada.

Riesgo de explosión si la batería es reemplazada con una de tipo incorrecto.

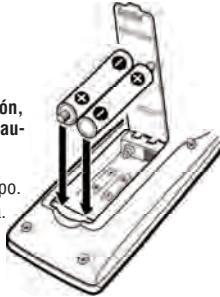

Marcas "+" y "-" correspondan con los signos de las baterías estas coincidan con las marcas internas del control remoto.

- 3 Conecte el cordón de potencia de CA (120V CA, 60 Hz).

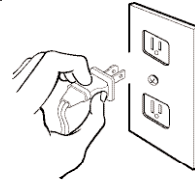

A la toma de 120VCA

- 2 Conecte la señal a la Terminal de entrada de antena de 75 ohms análogo/digital

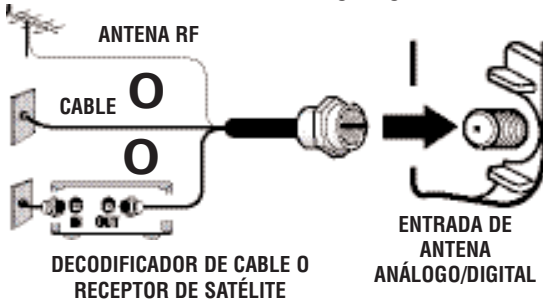

EL SINTONIZADOR EN ESTA DTV PUEDE RECIBIR:

1. Señales Análogas y/o Digitales de aire a través de antena de RF.

2. Canales de Cable Análogos o no codificados.

Nota: Deberá buscar canales no codificados de cable usando la opción de "Digital Cable Search" del menú.

3. La salida de una video casetera o una caja de Cable.

Señales digitales también pueden ser recibidas a través de el conector de HDMI.

Señales Digitales de una caja de decodificación deberá de ser conectada a las entradas de Vídeo1, 2, o 3, o HDMI1 o 2.

Esta DTV puede recibir cualquier señal de RF siendo transmitida.

- 4 Presione la tecla de **POWER**. (Siga las instrucciones en pantalla)

- 5 Inicie la búsqueda de canales. "El Búsqueda de todos los canales" buscará canales análogos y digitales de aire y canales análogos de cable. La DTV recibirá canales de cable y de aire, pero no al mismo tiempo. Si después de dos búsquedas la DTV no detecta ningún canal, la DTV pasara a modo de Video1.

Desplegado en pantalla iniciales para la Búsqueda de todos los canales

First
Please connect all signals and antennas to jacks and terminals on the back of the TV.
Then press the Channel UP key.
Press EXIT key to cancel setup

CANALES ANÁLOGOS

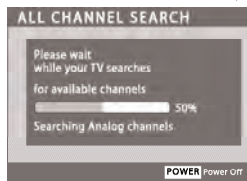

CANALES DIGITALES



Nota: Si se presiona **EXIT**, la DTV detendrá la búsqueda de canales y sintonizara Video1 sin almacenar los canales en la base de datos del mapa de memoria.

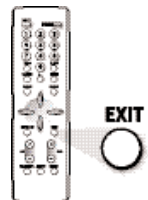

PANEL TRASERO IZQUIERDO/DERECHO

PANEL DEL LADO IZQUIERDO (vea artículos 8 en la pagina 29)

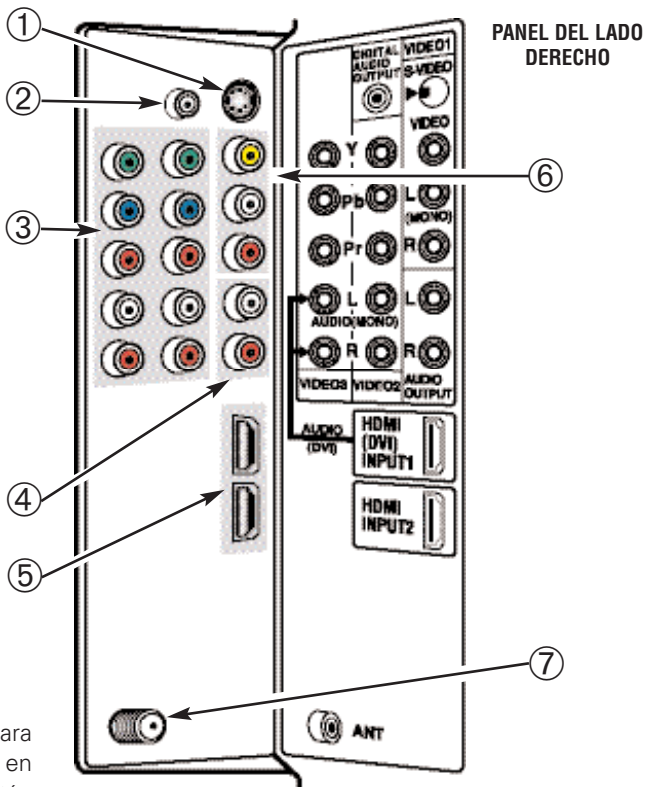
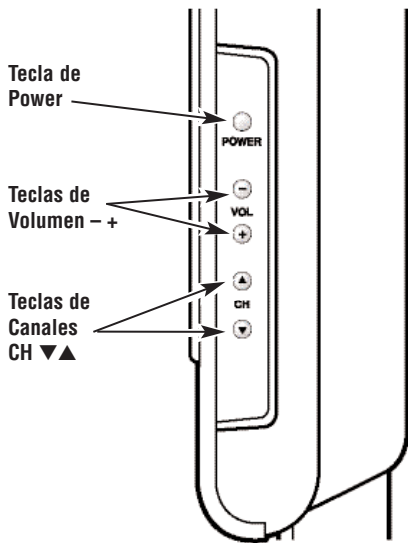

- ① **Entrada S-Video (VIDEO1), PÁGINA 26**—Para realizar los detalles en la imagen use S-Video en lugar de los conectores de Video, si están disponibles en su equipo externo. (Las conexión de S-Video anularán las conexiones en los conector de VIDEO1).
- ② **Salida de Audio Digital, PÁGINA 25**—Use un cable de Audio Digital tipo "Phono" para conectar la salida de Audio Digital a un sistema de audio avanzado equipado con Dolby® Digital 5.1.
- ③ **Entrada Video Componente (VIDEO2 o VIDEO3), PÁGINA 25**—Conecte equipo de video digital a los conectores Y (verde), Pr (azul), Pb (rojo), y los de Audio L/R. Estos conectores automáticamente detectarán el tipo de señal siendo recibida.
- ④ **Conectores de Salida de Audio Análogo (L/R), PÁGINA 26**— Conecte equipo externo de audio aquí.
- ⑤ **Entrada HDMI1/2 (Interfase Multimedia de Alta Definición), PÁGINAS 24**—Conecte equipo de video digital a estos conectores como reproductor de DVD o receptor satelital de HD. Solo se necesita un cable de banda ancha (No provisto) para comunicar el Audio/Video a esta DTV. Entrada HDMI1 es compatible con dispositivos equipados AV con DVI. (Para el dispositivo DVI se necesita una conexión independiente de audio y un adaptador.)
- ⑥ **Entrada Audio/Video (VIDEO1), PÁGINAS 26 ~ 27**—Conecte equipo de video analógica aquí.
Nota: S-Video anulan las conexión de video compuesto de Video (VIDEO1).
- ⑦ **Entrada de Antena Analógica/Digital, PÁGINA 22**—Conecte una antena de RF o sistema de Cable Analógica a este conector como se muestra.

CONEXIONES DE AV DIGITAL—*Recibiendo La Mejor Imagen*

CONECTANDO HDMI ENTRADA2 (INCLUYE HDCP PROTECCIÓN DE COPIA)

- 1 Conecte la salida de alto ancho de banda HDMI del equipo externo a la entrada HDMI.
- 2 Presione **INPUT** para seleccionar *HDMI 2* y ver el programa digital.

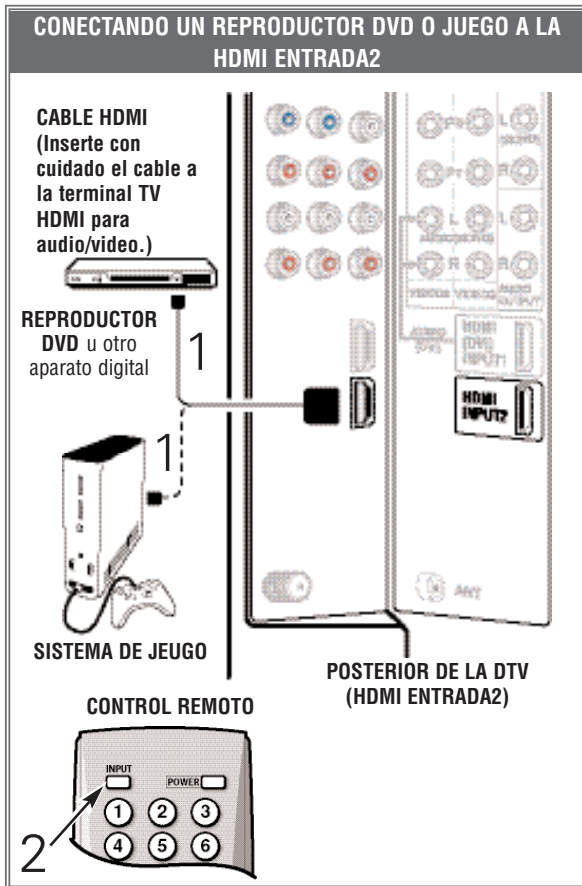

HINTS DE OPERACIÓN:

- Presione la tecla **INPUT** después de conectar los cables para tener acceso las entradas AV. No hay necesidad de sintonizar un canal vacío.
- Los conectores HDMI INPUT2 y HDMI INPUT1 tienen funciones similares, siendo solo HDMI 1 compatible para conexión DVI. Cualquier equipo compatible de video puede ser conectado a cualquier grupo de conectores.

CONEXIONES DE DVI A HDMI1 (INCLUYE HDCP PROTECCIÓN DE COPIA)

- 1 Conecte la salida DVI del sintonizador digital externo (STB) a la entrada HDMI INPUT1.
Nota: Cheque en su tienda local de electrónica por un cable DVI a HDMI que iguale su equipo y su DTV.
- 2 Conecte la salida de Audio del STB Audio L/R a la entrada la DTV VIDEO3 Audio L/R.
- 3 Presione la tecla **INPUT** para seleccionar *HDMI 1* y ver un programa digital.

NOTA IMPORTANTE: Solo la entrada HDMI (DVI) INPUT1 puede aceptar una conexión DVI (Digital Video Interface).

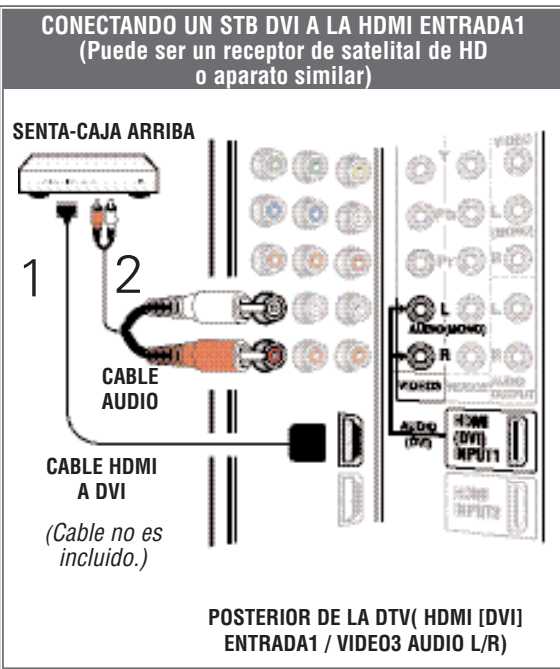

- Use HDMI INPUT1 para conectar su aparato DVI, asegúrese de conectar la salida de Audio a la entrada de Audio de VIDEO 3.
- Debido a que los conectores de Audio de VIDEO3 están siendo usados los conectores de video de VIDEO3 no pueden ser usados cuando un dispositivo DVI esta conectado.

VIDEO 2 & 3 DE COMPONENTE: VERDE, AZUL, ROJO—Una Imagen excepcional

CONECTANDO UN REPRODUCTOR DVD O JUEGO

1 Conecte un cable de componente a las entradas verde, azul, y rojo de VIDEO2 o VIDEO3.

2 Conecte el cable de audio a las entradas Blanca y Rojas.

3 Presione **INPUT** para seleccionar Video 2 o Video 3 y ver el programa.

Nota: Los conectores VIDEO2 y VIDEO3 tienen funciones idénticas. Cualquier equipo compatible de video puede ser conectado a cualquier grupo de conectores.

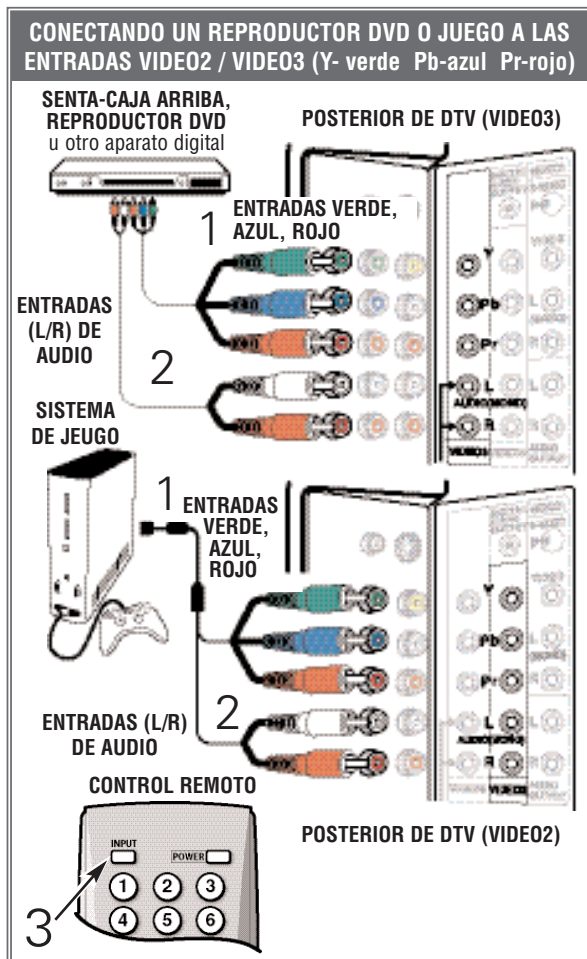

SALIDA DE AUDIO DIGITAL

CONECTANDO AL RECEPTOR MULTICANALES A LA DTV

1 Conecte un receptor multicanales a la salida de DTV Digital Audio como se muestra.

Nota: Audio Dolby® Digital 5.1 esta disponible en la salida de audio digital solo cuando se recibe como parte de la señal de antena digital.

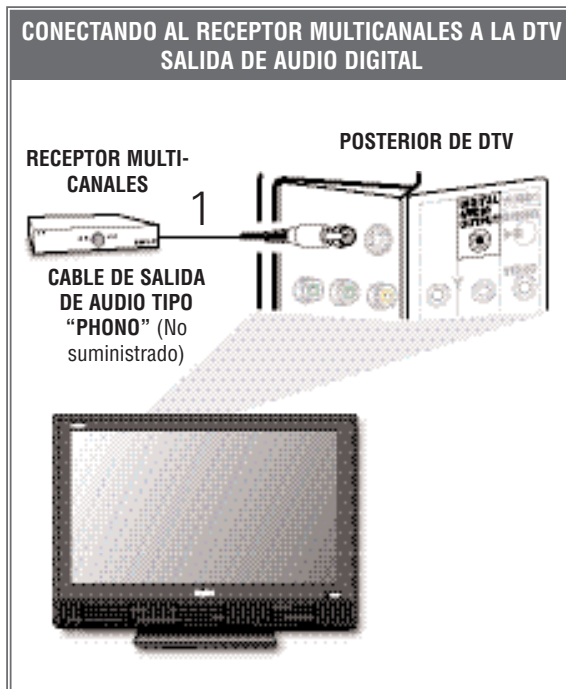

INFORMACION IMPORTANTE: Para ver programas disponibles en alta definición (HD), Debe de conectar su equipo de HD a los conectores de Component o HDMI.

HINTS DE OPERACION:

- Presione la tecla **INPUT** después de conectar los cables para tener acceso las entradas AV. No hay necesidad de sintonizar un canal vacío.
- NO Necesita sintonizar la DTV en el canal 3 o 4 para ver el programa del DVD.

CONECTANDO A UN AMPLIFICADOR ESTEREOFÓNICO A LA DTV

LA SALIDA ANALÓGICA DE AUDIO

1 Conecte un amplificador de estereo a las salidas de audio a la DTV como se muestra.

Nota: NO conecte bocinas externos directamente a la DTV.

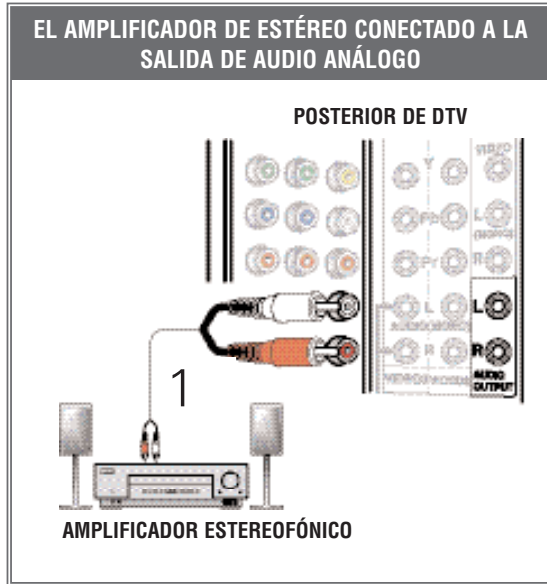

HINTS DE OPERACION:

- Coloque sus bocinas estereofónicas al menos 2 pies alejados de su DTV. Los magnetos de los bocinas podrían afectar la calidad de la imagen.
- Para VCR mono aurales (conector de audio sencillo) conecte la salida de audio de la VCR a la entrada de audio (L) de la DTV.
- El Mensaje “No señal” aparecerá aleatoriamente en la pantalla cuando no se detecte señal en las entradas de VIDEO1.

VIDEO1 (COMPUESTO-AMARILLO) —Una Buena Imagen O (S-VIDEO) — Una Mejor Imagen

CONECTANDO UNA VIDEO CASETERA (VCR) O REPRODUCTOR DVD A LA DTV

1 Conecte un cable de señal compuesta a las entradas Amarilla, Blanca, y Rojo de VIDEO1.

2 OPCIONAL

Conecte el DVD a la entrada de DTV S-Video, si esta se encuentra disponible en el equipo externo.

Nota: Los conector de S-Video anulan los conector de video (VIDEO1).

3 Presione la tecla **INPUT** para seleccionar *Video 1* para observar el programa VCR o DVD.

INFORMACION IMPORTANTE: No se confunda con la frase “Disponible en alta definición” Los conectores de video compuesto ofrecen solamente una resolución de 480i (SDTV).

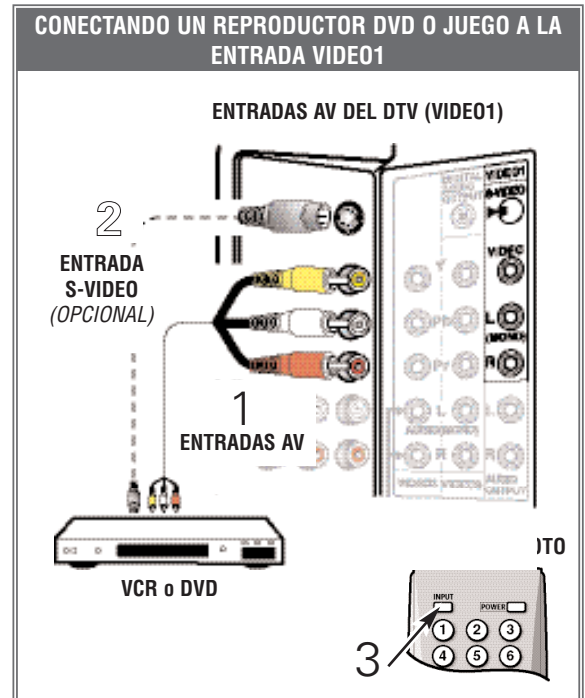

VIDEO1 (COMPUESTO-AMARILLO) *Continúa*

PARA CONECTAR UNA CAJA DE CABLE ANALOGO O CABLE, VCR Y UNA ANTENA

Con Decodificador de Cable

- 1 Conecte la salida "Antenna Out" de su caja de cable a la entrada Antenna In" de su VCR.
- 2 Conecte las salidas de AV de su VCR a las entradas Amarilla, Blanca, y Roja del TV.
- 3 Conecte una antena a la terminal de Antena Análoga/Digital.
- 4 Sintonice su VCR al canal 3 o 4 para que reproduzca la información que envía su Caja de Cable.
- 5 Presione **INPUT** para seleccionar *Video 1* y así observar canales análogos de Cable O canales de TV para observar canales de Antena.
- 6 Seleccione canales de cable con el control remoto de su Caja de Cable. Seleccione Canales de Antena con el control remoto de su DTV.

Sin Decodificador de Cable

- 1 Conecte su sistema de Cable Análogo a la entrada "Antenna In" de su VCR.
- 2 Conecte las salidas de AV de su VCR a las entradas Amarilla, Blanca, y Roja de VIDEO 1.
- 3 Conecte la señal de Antena a la terminal de entrada Análoga/Digital.
- 4 Presione **INPUT** para seleccionar *Video 1* y así observar canales análogos de Cable O canales de TV para observar canales de Antena.
- 5 Seleccione canales de cable con el control remoto de su Caja de Cable. Seleccione Canales de Antena con el control remoto de su DTV.

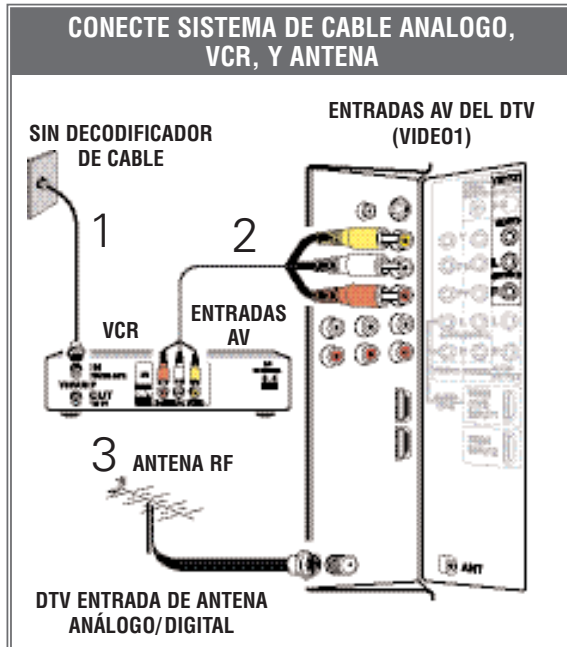
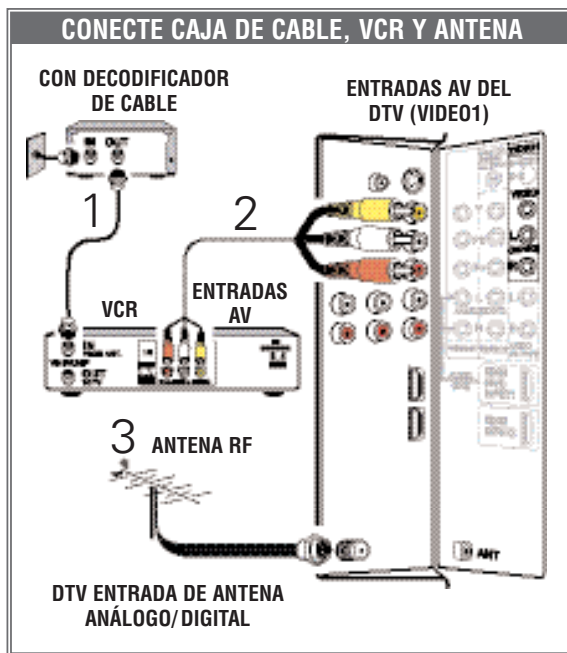

OPERACIÓN DE CONTROL REMOTO

① **Tecla de Input**—Presione para seleccionar la fuente de video que se quiera ver: RF Analógica ➔ RF Digital ➔ Video 1 ➔ Video 2 ➔ Video 3 ➔ HDMI 1 ➔ HDMI 2 ➔ RF Analógica.

② **Teclas Numerales**—Dos teclas deben de ser presionadas para la selección directa de un canal. *Ejemplo:* presione **0** y después **6** para seleccionar el canal 6. (Vea #5.)

Nota: La selección numérica directa del canal funciona tanto para canales Análogos como Digitales en memoria pero no ambos al mismo tiempo.

③ **Tecla Info**—Presione para mostrar en una barra completa la información análoga y digital. Este desplegado en forma de barra contiene lo siguiente: Título de programa, Identificación de la transmisora, clasificación del programa, nivel de señal, numero de canal, Identificación del canal e información de audio.

④ **Tecla de Recall**—Presiones hasta cambiar los dos últimos canales que usted selecciono. La tecla RECALL solamente puede cambiar entre canales con la misma fuente de señal. Recall entre un canal digital y análogo no trabajará.

⑤ **Tecla 1-** —Para canales de Cable Análogos arriba de 100, presione esta tecla y después presione los otros dos números.

⑥ **Teclas Navegación del Menú:**

Menú—Presione esta tecla para mostrar el menú en pantalla.

Cursor ▲ (arriba) ▼ (abajos)—Presione estas teclas para mover el cursor arriba y abajo dentro del menú.

Cursor < (Izquierda) > (Derecha)—Presione estas teclas para mover el cursor a la izquierda o la derecha dentro del menú.

Enter—Presione esta tecla para seleccionar una opción del sistema de menú, cuando se requiera.

Exit—Presione esta tecla para salir de la operación del menú.

APUNTE HACIA EL DTV

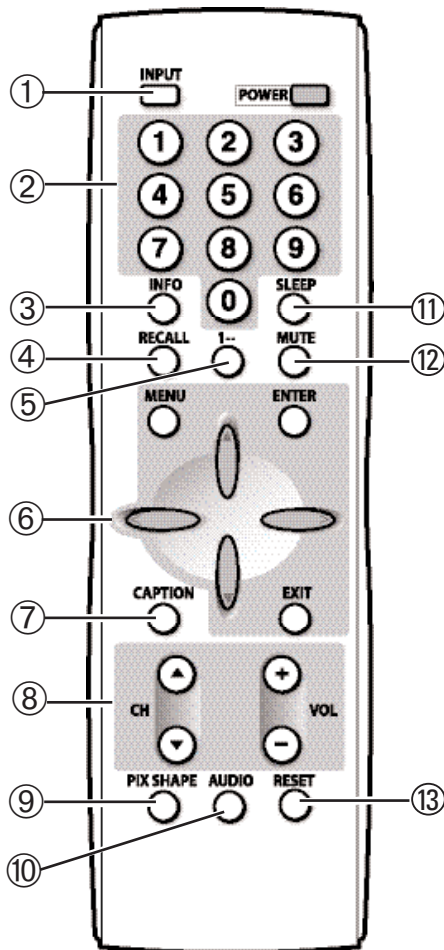

⑦ **Tecla de Caption**—Presione **CAPTION** para seleccionar modo de opciones: Digital CC1 ~ Digital CC6, o Análogo CC1 ~ CC4, Apagado, o Quikcap.

⑧ **Teclas Canales (CH ▲▼)**—Presione para buscar a través de los canales en memoria.
Teclas Volumen (Vol + -)—Presione **+ -** para ajustar.

⑨ **Tecla de PIX SHAPE**—Use esta tecla para cambiar el formato de video, las opciones disponibles dependen de la señal recibida y de la relación de aspecto transmitido: Estos pueden incluir *PIX1*, *PIX2*, *PIX3*, y *PIX4*.

⑩ **Tecla de AUDIO**—Presione para seleccionar la deseada opción de recepción de audio (si es disponible).

⑪ **Tecla de SLEEP**—Presione esta tecla, después presione la tecla **0** para ajustar el cronómetro de apagado. El tiempo puede ser establecido en incrementos de 30 minutos hasta 3 horas.

Nota: El cronómetro de apagado automático se cancela cuando la DTV es apagada o si ocurre una falla en la potencia.

⑫ **Tecla Mute**—Presione una vez para enmudecer el sonido.

⑬ **Tecla de Reset**—Presione dos veces para restablecer los ajustes de fábrica. La DTV automáticamente comenzará la búsqueda de canales y limpiará todos los ajustes personalizados. Si se desea ajustes personales pueden ser hechos otra vez usando las opciones del menú.

Nota: Los canales que estén en la memoria de la DTV serán borrados y los nuevos serán creados por el nuevo proceso de búsqueda. Si se desea ajustes personales pueden ser hechos otra vez usando las opciones del menú.

OPERACIÓN EL MENU EN PANTALLA

COMO OPERAR EL MENÚ EN PANTALLA

NOTAS:

- Algunas opciones del Menú son específicas de los canales Digitales o Analógicos. Para acceder a estas opciones, debe primero sintonizar el DTV a un canal análogo o digital.
- "No Disponible" será desplegado en pantalla si se selecciona una opción de Menú que no este disponible.

- 1 Presione la tecla **MENU** para exhibir la menú principal.
- 2 Use las teclas **CURSOR ▲▼** para resalta.
- 3 Use las teclas de **CURSOR < >** para seleccionar o ajustar los elementos del menú.
- 4 Presione **ENTER** para activar los ajustes, si se requieren.
- 5 Cuando terminó de hacer los ajustes, presione la tecla **EXIT** para regresar al modo normal de TV.

Nota: Para artículos del menú que tienen sub-menú, siga las instrucciones en pantalla para seleccionar y hacer los ajustes.

CONTROL REMOTO – TECLAS DE CURSOR

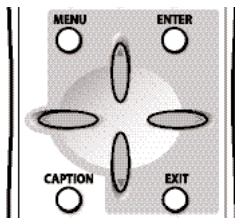

TIP:

En adición a las instrucciones en pantalla, algunas otras características serán explicadas en mas detalle, ver paginas 31 ~ 33.

MAPA DE NAVEGACIÓN DEL MENÚ

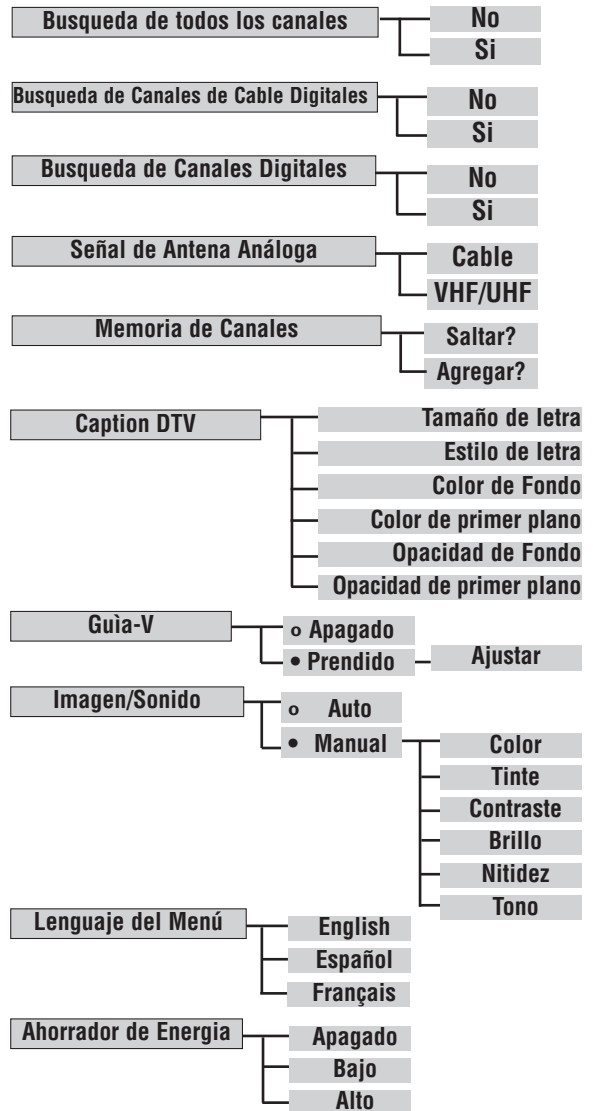

BUSQUEDA DE CANALES DE CABLE DIGITALES (OPCIONAL)

Esta DTV puede recibir canales no encriptados de cable digital (ClearQAM) cuando están disponibles. Sin embargo, no todas las compañías de cable proveen canales digitales ClearQAM.

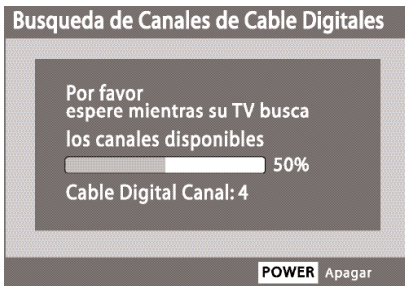

La búsqueda de canales de cable digital puede tomar aproximadamente 10 minutos, por favor sea paciente.

INFORMACIONES IMPORTANTES: Esta DTV solo mantiene una base de datos para canales digitales. Por lo tanto cuando usted busque canales digitales ClearQAM la base de datos de la antena digital serán borrados. Usted solo podrá recibir aquellos canales ClearQAM que sean provistos por su compañía de cable.

Para restablecer la base de datos de la antena digital, reconecte la antena y utilice el menú para realizar una búsqueda de todos los canales.

BUSQUEDA DE CANALES DIGITALES

Utilice esta característica para actualizar el mapa de canales de la antena digital o para agregar nuevos canales, o bien agregar canales cuando las torres transmisoras están en lugares opuestos a su localización.

Visite el sitio de Internet www.antennaweb.org e ingrese su código postal para obtener información específica de vectores de antena de su zona. Entonces ajuste su antena y repita la búsqueda para agregar canales Digitales.

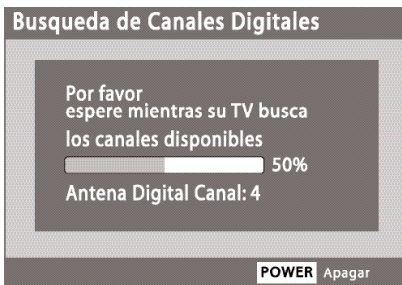

MEMORIA DE CANALES

Este artículo es la lista de canales activos que usted ha examinado cuando usa las teclas CANAL (CH) ▲▼ (arriba/abajo) de la memoria. Esta lista puede ser personalizada borrando/agregado los canales no requeridos.

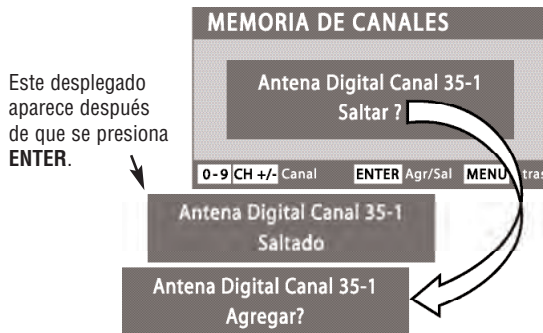

Este desplegado aparece después de que se presiona ENTER.

Luego de 3 segundos, en la pantalla de TV aparecerá el mensaje "¿Agregar?"

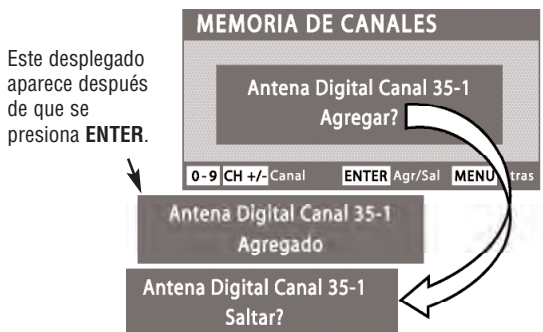

Este desplegado aparece después de que se presiona ENTER.

Luego de 3 segundos, en la pantalla de TV aparecerá el mensaje "¿Saltar?"

INFORMACIONES IMPORTANTES: Cuando un canal digital es eliminado, todos sus sub-canales también son eliminados.

Solo aquellos canales digitales previamente eliminados pueden ser agregados nuevamente a la base de datos.

Si un sub-canal digital se agrega nuevamente a la base de datos, entonces todos los sub-canales de ese canal serán agregados nuevamente.

CAPTION DTV

Transmisión Captada (Closed-Captioning) es información de texto oculta transmitida junto con la imagen y el sonido. Encendiendo esta característica hace que la DTV abra estos subtítulos y los sobre imponga a la imagen. (Las estaciones de televisión decidirán cual señal de transmisión captada ["caption"] enviarán.)

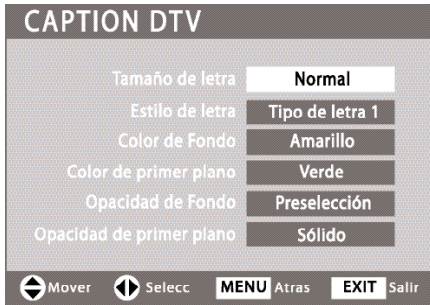

HINTS DE OPERACIÓN:

- Si Opacidad es seleccionada a transparente, las letras de "caption" pueden ser difíciles de ver.
- Solamente las Transmisiones Captadas (Closed captions) Digitales establecidas por el estándar EIA 708B son afectadas por todos estos ajustes.

AHORRADOR DE ENERGIA

Esta característica de ahorro de energía reduce el nivel de brillo del DTV. Las opciones de funciones de ahorro de energía son:

- APAGADO—Esta característica esta inactiva y el consumo de energía es normal.
- BAJO—El nivel de ahorro de energía es bajo y el nivel de brillo posterior de la pantalla es mas bajo que el normal.
- ALTO—El nivel de ahorro de energía es alto y el nivel de brillo posterior de la pantalla es ajustado al nivel mas bajo.



HINT DE OPERACIÓN:

- Los niveles de ajustes del modo de ahorro de energía variaran dependiendo del modo de Imagen y Sonido seleccionado. Por ejemplo, los ajustes de nivel bajo de energía pueden ser diferentes entre el modo de imagen y sonido manual (ajustes del cliente) y el modo de ajuste automático (ajuste de fabrica).

GUIA-V (CONTROL PATERNAL)

NOTA: ESTA FUNCION ESTA DISEÑADA PARA CUMPLIR REGULACIONES DE LA FCC PARA V-CHIP EN LOS ESTADOS UNIDOS DE AMERICA, ESTA FUNCION PUDIERA NO ACTIVARSE CON SEÑALES QUE SE ORIGINEN EN OTROS PAISES.

Use esta característica para supervisar lo que sus niños y jóvenes ven en el DTV. Esta DTV puede ser ajustada para que automáticamente bloquee canales cuyo contenido sea inapropiado a ser visto por los niños.

Esta televisión Sanyo esta equipada con un circuito electrónico V-CHIP para interpretar los códigos de clasificación de la MPAA y ordenamientos de Control Paternal en DTV. Cuando estos códigos son detectados la DTV desplegara o bloqueara la señal dependiendo de las opciones hechas en el sistema Guia-V.

La clasificación de los contenidos son especificados por las iniciales: FV (fantasía Violencia), L (lenguaje adulto), S (situaciones sexuales) V (violencia), y D (dialogo sugestivo).

HINTS DE OPERACIÓN:

- Usted puede bloquear porciones de la clasificación de DTV escogiendo una o mas de las clasificaciones de contenido (D, L, S, y V). Bloqueando solo las clasificaciones de contenido L y S de DTV-14, por ejemplo, programas con clasificación DTV-14 con una clasificación de contenido D y/o V todavía podrían verse.
- La guía de Control paternal (V-Guide) esta limitada a programación recibida a través de la Antena Análoga, Entrada de Antena Digital, Entrada de Input 1 y cualquier señal con formato 480i recibida a través de los conectores de Entradas de componente.

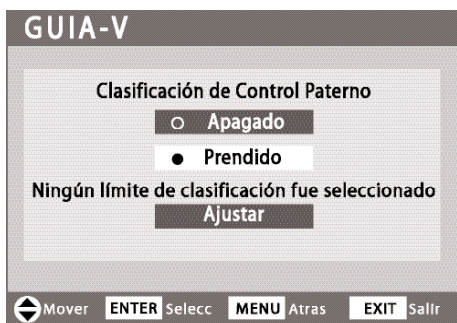

CLASIFICACIÓN DE GUIA-V—EN-UNO-ECHE UN VISTAZO

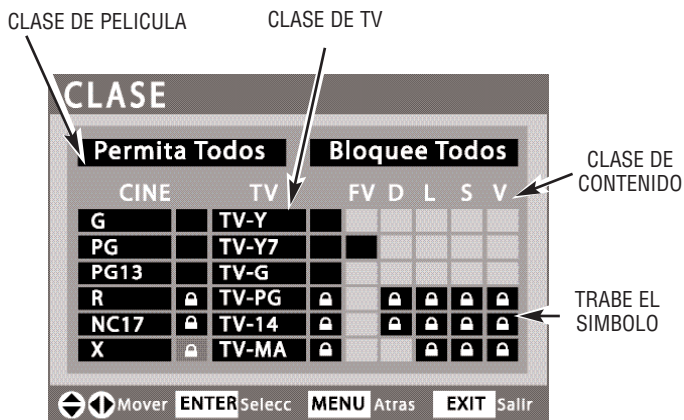

SUGERENCIAS ÚTILES–Problemas/Soluciones

Por favor, verifique la tabla que se muestra a continuación y trate las soluciones que se muestran en caso de problemas. Si el problema aún persiste, **antes de regresar su DTV**, por favor visite

nuestro sitio de internet www.sanyoctv.com o llame **sin costo al 1.800.877.5032**. *Nosotros le podemos ayudar!*

Problema	Confirme las Sigüientes Condiciones	Trate estas Soluciones	Página
No Imagen/ Sonido (Imagen Digital).	<ul style="list-style-type: none"> Cheque la conexión de Antena o Equipo externo. Podría ser un problema de la transmisora. Podría estar la función MUTE encendida. 	<ul style="list-style-type: none"> Ajuste la Antena. Seleccione un canal diferente. Presione la tecla RESET o reinicie una búsqueda de canales. Ajuste el Volumen. 	22 24~27
No Transmisión Captada (Caption).	<ul style="list-style-type: none"> Cheque si la estación esta transmitiendo señal Caption. Seleccione otro canal. 	<ul style="list-style-type: none"> Presione la tecla CAPTION para activar la función. 	32
Opción Caption no se puede personalizar.	<ul style="list-style-type: none"> Carencia de señal Caption Digital. 	<ul style="list-style-type: none"> Presione la tecla CAPTION para seleccionar Caption Analógico. 	32
No se muestra la imagen en la pantalla completa.	<ul style="list-style-type: none"> Cheque la Relación de Aspecto de la transmisión. 	<ul style="list-style-type: none"> Presione la tecla de PIX SHAPE para expandir o acercar la imagen. 	29
Recepción pobre de Imagen / Sonido.	<ul style="list-style-type: none"> Cheque si el programa es a colores. Cheque las conexiones de Antena o equipo externo. Color o Tinte mal ajustados. Podría ser problema de la estación. Podría estar la función MUTE encendida. 	<ul style="list-style-type: none"> Seleccione un canal diferente. Adjust antenna. Presione la tecla RESET o reinicie una búsqueda de canales. Ajuste el Volumen. 	28~29
El mensaje de “No Signal” aparece en la pantalla.	<ul style="list-style-type: none"> Cheque las conexiones de Audio/ Video. Cheque las conexiones del equipo externo. Cheque las poner del equipo externo. 	<ul style="list-style-type: none"> Presione la tecla INPUT. Intercambie el equipo externo. Gire la antena, Instale un amplificador de senal. Igualde las salidas del equipo externo con las conexiones de entrada. 	24~27
Pixelación de la Imagen Digital.	<ul style="list-style-type: none"> Presione INFO y cheque el nivel de la señal. 	<ul style="list-style-type: none"> Gire la antena, Instale un amplificador de senal. Instale una antena Digital Externa. 	22, 28
No selecciona o examina algunos canales.	<ul style="list-style-type: none"> El canal podría haber sido removido de la memoria. Cheque las conexiones de antena. Ninguna señal digital esta siendo transmitida. Señales estan debiles. Opción de bloqueo V-Guide activa. 	<ul style="list-style-type: none"> Seleccione Examinar Canales de Memoria y manualmente agregue los canales o inicie una búsqueda. Gire la antena, Instale un amplificador de senal. Seleccione la opción V-Guide para Permitir Todos o presione la tecla RESET para inicializar y comenzar búsqueda de canales. 	32 33 22
No canales de Cable disponibles arriba del numero 13.	<ul style="list-style-type: none"> El indicador de canal de cable C debe de aparecer a un costado del numero del canal. 	<ul style="list-style-type: none"> Cambie la señal de Antena Análoga a Cable. 	30
El Control Remoto no opera la TV.	<ul style="list-style-type: none"> Cheque si las baterías están insertadas. Cheque que la TV este conectada. 	<ul style="list-style-type: none"> Reemplazar las baterías. Dirija el Control Remoto al frente de la TV. 	22, 28
Imágenes Dobles (fantasmas) aparecen.	<ul style="list-style-type: none"> No permita que la misma imagen aparezca por un periodo de tiempo prolongado. Esto puede causar que su pantalla se “marque” y que aparezcan Imágenes Dobles, o “fantasmas.” 		

GARANTIA LIMITADA DE UN AÑO EN PARTES Y MANO DE OBRA

ESTA GARANTIA LIMITADA DE PARTES Y MANO DE OBRA ES VALIDA SOLO EN TELEVISORES SANYO COMPRADOS Y USADOS EN LOS ESTADOS UNIDOS DE AMERICA, CANADA Y PUERTO RICO, EXCLUYENDO CUALQUIER OTRO TERRITORIO Y PROTECTORADO DE E.E.U.U. ESTA GARANTIA LIMITADA APLICA SOLO A COMPRADORES MINORISTAS Y NO APLICA A PRODUCTOS UTILIZADOS CON FINES COMERCIALES O INDUSTRIALES.

APLICACIÓN DE LA GARANTIA

POR UN AÑO, desde la fecha de la compra original, Sanyo Manufacturing Corporation (SMC) garantiza esta televisión de estar libre de defectos de manufactura en materiales y mano de obra bajo uso y condiciones normales para partes y trabajo.

Por los **PRIMEROS 90 DIAS**, desde la fecha de la compra original, Sanyo Manufacturing Corporation reemplazará cualquier televisión defectuosa vía el vendedor original. **Para asegurar la apropiada aplicación de la garantía, conserve el recibo original de compra fechado como evidencia de compra. Regrese la TV defectuosa al vendedor junto con su recibo de compra además de todos los accesorios incluidos, como el control remoto. La TV defectuosa será cambiada por una del mismo modelo, o un modelo equivalente o de igual valor, si es necesario. El reemplazo del TV será en contingencia y disponibilidad y a la exclusiva discreción de Sanyo Manufacturing Corporation.**

ESTA GARANTIA ES EXCLUYENTE DE Y EN LUGAR DE TODAS LAS OTRAS GARANTIAS DE COMERCIALIZACION O USO PARA UN PROPÓSITO ESPECIFICO.

OBLIGACIONES

Por un año, desde la fecha de la compra original, Sanyo Manufacturing Corporation (SMC) garantiza esta televisión de estar libre de defectos de manufactura en materiales y mano de obra bajo condiciones normales de uso. Durante los **primeros 90 días** bajo esta garantía para cualquier defecto de manufactura o mal funcionamiento Sanyo Manufacturing Corporation proveerá una nueva TV vía intercambio con el vendedor.

COMO HACER UN RECLAMO BAJO ESTA GARANTIA.

Por favor llame al 1-800-877-5032. Por favor este preparado para darnos el numero de modelo de la televisión cuando llame. El número de modelo y el número de serie están **impresos en la etiqueta agregada** en la parte trasera de la unidad.

Para asistencia al consumidor, llame sin costo al 1-800-877-5032

Lunes a Viernes 7:30 AM – 7:00 PM Hora Central

Sábado 7:30 AM – 4:00 PM Hora Central

Esta garantía expresa derechos contractuales específicos; minoristas podrán tener derechos estatutarios adicionales que pueden variar de estado a estado.

(EFECTIVO: Marzo 1, 2007)

Para su protección en caso de robo o pérdida de este producto, por favor llene la siguiente información requerida y **GUARDELA** en un lugar seguro en sus registros personales:

Modelo No. _____ Fecha de compra _____

Serie No. _____ Precio de compra _____

(Localizada en la parte posterior)

Lugar de compra _____

SANYO

Sanyo Manufacturing Corp.
3333 Sanyo Road, Forrest City, AR 72335

MANUEL D'INSTRUCTIONS EN FRANÇAIS

Bienvenue dans l'univers de Sanyo

Nous vous remercions d'avoir acheté ce téléviseur haute définition Sanyo. Nous avez fait un excellent choix du point de vue du fonctionnement, de la fiabilité, des caractéristiques, du rapport qualité-prix et

du style. Si le problème persiste, veuillez consulter notre site Web www.sanyoctv.com ou appelez-nous sans frais au 1 800 877-5032. Nous pouvons vous aider!

TABLE DES MATIÈRES

BIENVENUE DANS L'UNIVERS DE SANYO	36
MESURES DE SÉCURITÉ	37
FICHE TECHNIQUE	37
PROTECTION DE L'ÉCRAN D'AFFICHAGE ACL	37
POSITION DU TÉLÉVISEUR ACL	38
PRÉCAUTIONS LORS DE LA MANIPULATION	38
ENLÈVEMENT DU SOCLE INCLINABLE	38
MONTAGE MURAL (FACULTATIF)	38
POUR COMMENCER (Réglage initial nécessaire)	39
Installation de deux (2) piles AAA	39
Branchement de l'antenne analogique RF et de l'antenne numérique (DTV) RF	39
Branchement du cordon d'alimentation CA	39
Recherche des canaux	39
PANNEAU LATÉRAL ET PANNEAU ARRIÈRE	40
CONNEXIONS AV NUMÉRIQUES	
CONNEXION 1/2 HDMI	
Lecteur DVD HD/ Système de jeu	41
Boîtier décodeur avec sortie DVI	41
FICHE DE CONNEXION VIDÉO 2/3 COMPOSANTE	
Lecteur DVD HD	42
CONNEXION DE SORTIE AUDIO NUMÉRIQUE	
Récepteur à canaux multiples	42
CONNEXION DE SORTIE AUDIO ANALOGIQUE	
Amplificateur stéréo	43
CONNEXIONS AV ANALOGIQUES VIDÉO 1	
Magnétoscope (ou tout autre dispositif analogique)	43
Connexion d'un décodeur de câble ou d'un câble analogique, d'un magnétoscope et d'une antenne	44
UTILISATION DE LA TÉLÉCOMMANDE	45 ~ 46
RÉGLAGE ET CONFIGURATION DU TÉLÉVISEUR	
Comment utiliser le menu à l'écran	47
Diagramme de navigation du menu	47
Options de menu :	
Rech. toutes les chaînes	47
Signal antenne (analogique)	47
Image / son	47
Rech. du câble de TVN (facultatif)	48
Rech. et ajoute à TVN	48
Mémoire balayage	48
Sous-titrage num.	49
Guide V (surveillance parentale)	49
Économiseur d'énergie	49
DÉPANNAGE (PROBLÈMES/SOLUTIONS)	50 ~ 51
GARANTIE	52

FOIRE AUX QUESTIONS?

L'image n'est pas aussi claire qu'elle devrait l'être. Est-ce que j'utilise la connexion de la meilleure qualité?

La qualité d'image fait l'objet de la classification suivante :

*Connexion analogique par câble RF Base
Vidéo1 (composite – jaune) Bon
Vidéo1 (S-Vidéo) Meilleur
Vidéo2 / 3 (composante – rouge, vert, bleu) . . Exceptionnel
HDMI1/2 ou Entrée d'antenne numérique . . Parfait*

MESURES DE SÉCURITÉ

Afin d'éviter les risques d'incendie ou de choc électrique, n'exposez pas l'appareil à la pluie ni à l'humidité.

Afin d'éviter les risques de choc électrique, n'enlevez pas le panneau arrière. L'appareil est entièrement transistorisé et ne contient aucune pièce remplaçable ou réparable par l'utilisateur. En cas de problème, confiez l'appareil à un réparateur qualifié.

Le téléviseur est muni d'un cordon d'alimentation CA à fiche polarisée dont une lame est plus large que l'autre. **MISE EN GARDE : pour éviter le risque de choc électrique, faites correspondre la lame large de la fiche à la fente large de la prise, puis enfichez à fond.** Ceci est une mesure de sécurité conçue pour ne brancher la fiche que d'une seule façon sur une prise électrique.

Lorsque vous utilisez le téléviseur avec des jeux vidéo, ne saturez pas la luminosité ni le contraste. Avec le temps, ceci pourrait causer l'impression

permanente de l'image du champ de jeu sur l'écran. Ne placez pas cet appareil sur un chariot, un support ou une table instable. Il risquerait de tomber, de s'endommager et d'entraîner de graves blessures.

Utilisez uniquement un chariot, une table ou un support recommandé par le fabricant ou vendu avec l'appareil. Lors de son installation, suivez les instructions du fabricant et utilisez les accessoires d'installation recommandés. Prenez garde lorsque vous déplacez le téléviseur s'il se trouve sur un chariot. Des arrêts brutaux, une force excessive et des surfaces inégales peuvent renverser le chariot et l'appareil.



Lisez attentivement le présent manuel et conservez-le.

FICHE TECHNIQUE

Alimentation : 120 V CA, 60 Hz

Consommation : DP26647—104 Watts
DP32647—155 Watts

Renseignements au sujet des marques de commerce :

Fabriqué sous licence de Dolby Laboratories. « Dolby » est une marque de commerce de Dolby Laboratories.



En tant que partenaire d'ENERGY STAR^{MD}, Sanyo Manufacturing Corporation a déterminé que ce produit répond, pour son rendement énergétique, aux normes d'ENERGY STAR^{MD}.

PROTECTION DE L'ÉCRAN D'AFFICHAGE ACL

L'écran est susceptible d'être endommagé s'il n'est pas entretenu convenablement. NE PAS utiliser d'objets durs tels qu'un chiffon rugueux ou du papier rigide. NE PAS appuyer trop fort en nettoyant l'écran ACL; une pression excessive peut causer une décoloration permanente ou des taches d'ombre. Ne jamais pulvériser de liquides sur l'écran.

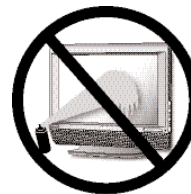

VIZON[®] avec un double « Z » est une marque déposée de Sanyo Manufacturing Corporation.

POSITION DU TÉLÉVISEUR ACL

Placez toujours le téléviseur sur une table ou un socle approprié. **Ne placez pas le téléviseur dans un endroit trop exigü. Laissez assez d'espace pour assurer une ventilation appropriée.**

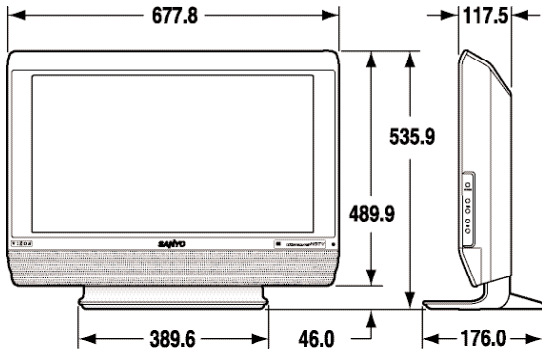

Remarque : toutes les dimensions sont millimètres (mm).

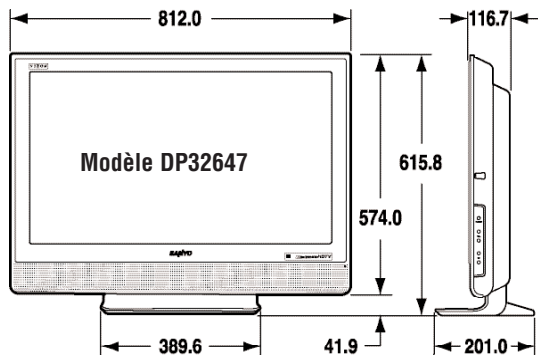

⚠ PRÉCAUTIONS LORS DE LA MANIPULATION

- Manipulez en tenant par le boîtier uniquement. Ne touchez jamais l'écran lors de la manipulation.
- Une pression excessive sur l'écran peut causer une décoloration permanente ou la formation de taches foncées.
- Les dommages attribuables à la manipulation ne sont pas couverts par la garantie.

ENLÈVEMENT DU SOCLE INCLINABLE

Outils requis : tournevis à vis cruciforme

Remarque importante : placez le téléviseur face en bas sur une surface matelassée pour protéger l'écran et le fini de l'appareil. Il est recommandé que le téléviseur soit manipulé par plus de deux personnes.

- 1 Enlevez les quatre (4) vis du support métallique. **ATTENTION :** retenez fermement le socle quand vous enlevez la dernière vis.
- 2 Retirez soigneusement le socle.

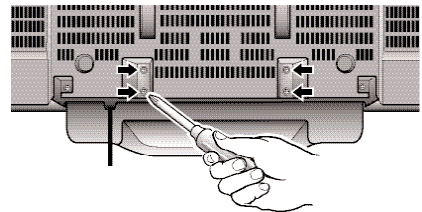

MONTAGE MURAL (facultatif)

Fixez-le au mur à l'aide des fentes situées à l'arrière de l'appareil en vous servant d'une trousse de montage mural. Utilisez les insertions filetées à l'arrière de votre TVN pour le fixer au moyen d'une trousse d'installation murale.

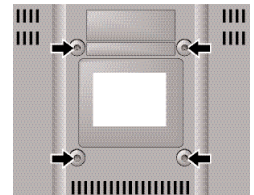

Arrière du TVN

DP26647 (norme d'interface VESA 100 x 100).

DP32647 (norme d'interface VESA 200 x 200).

Remarque : la trousse de montage n'est pas comprise,

Dimensions des vis de montage du ACL :
DP26647: diamètre M4, longueur — de 10 mm (maximum).

DP32647: diamètre M6, longueur — de 12 mm (maximum).

POUR COMMENCER (RÉGLAGE INITIAL NÉCESSAIRE)

- 1 Placez les piles dans la télécommande (2 AAA, non comprises)



PRÉCAUTIONS

Pour assurer un fonctionnement sécuritaire, veuillez observer les mesures de précaution suivantes :

Remplacez les deux piles en même temps. N'utilisez pas une pile neuve avec une pile usagée.

Il y a un risque d'explosion si le mauvais type de pile est utilisé.

N'exposez pas la télécommande à l'humidité ou à la chaleur.

Les signes + et - des piles doivent correspondre à ceux de l'intérieur de la télécommande.

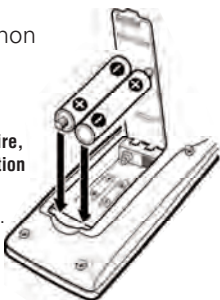

- 3 Branchez le cordon d'alimentation CA (120 v CA, 60 Hz)

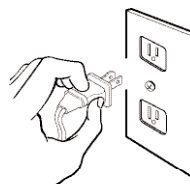

Vers la prise 120 V CA

- 4 Appuyez sur la touche **POWER**. (Suivez les directives à l'écran)

- 5 Votre téléviseur effectuera la recherche des canaux numériques et analogiques d'antenne, ainsi que des canaux analogiques du câble. La TVN recevra les canaux du câble ou ceux d'antenne, mais pas en même temps. Si, après deux recherches, la TVN ne détecte toujours aucun canal, elle se réglera sur Vidéo1.

RECHERCHE INITIALE À L'ÉCRAN DE TOUS LES CANAUX

First
Please connect all signals and antennas to jacks and terminals on the back of the TV.
Then press the Channel UP key.
Press EXIT key to cancel setup

CANAUX ANALOGIQUES

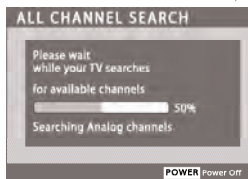

CANAUX NUMÉRIQUES

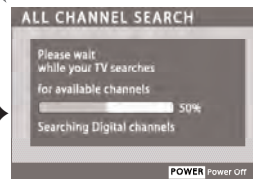

Remarque : si vous appuyez sur la touche **EXIT** (sortie), la TVN escamotera la recherche de canaux et se réglera sur Vidéo1 sans sauvegarder de canaux dans la base de données organisée de canaux.



- 2 Branchez le signal à la borne d'entrée d'antenne analogique / numérique intégrée de 75 ohm du téléviseur

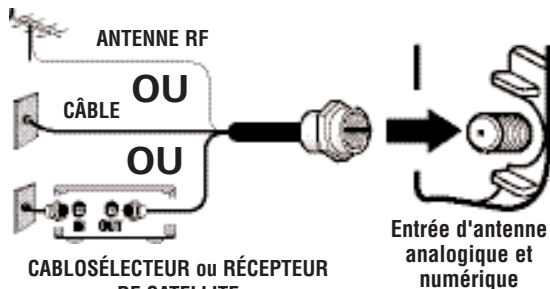

LE SYNTONISEUR DE CETTE TVN PEUT RECEVOIR :

1. Les signaux numériques ou analogiques provenant d'une antenne RF.
- OU
2. Les canaux du câble, qu'ils soient analogiques ou ClearQAM.

Remarque : vous devez chercher les canaux ClearQAM en utilisant l'option « Recherche de canaux de câble numérique » du menu.

- OU
3. La sortie d'un magnétoscope ou d'un convertisseur.

Les signaux numériques peuvent également être reçus par l'intermédiaire des prises HDMI.

Les signaux d'un boîtier décodeur doivent être reçus par l'intermédiaire des prises Vidéo 1, 2 ou 3, ou des prises 1 ou 2 d'entrée HDMI.

Cette TVN peut recevoir TOUT signal RF non brouillé diffusé.

PANNEAUX LATÉRAUX ARRIÈRE GAUCHE/DROIT

PANNEAU LATÉRAL GAUCHE (voir les item 8 de la page 46)

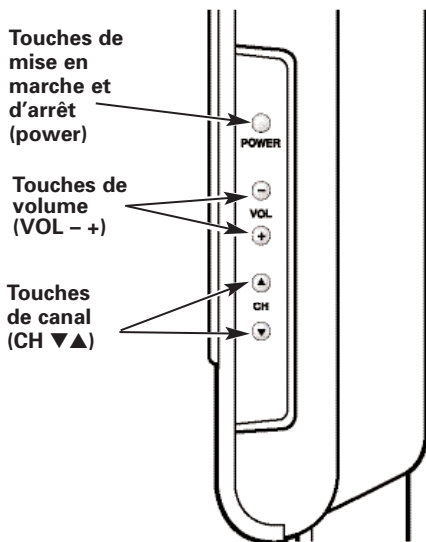

Touche de mise en marche et d'arrêt (power)

Touche de volume (VOL - +)

Touche de canal (CH ▼▲)

PANNEAU LATÉRAL DROIT

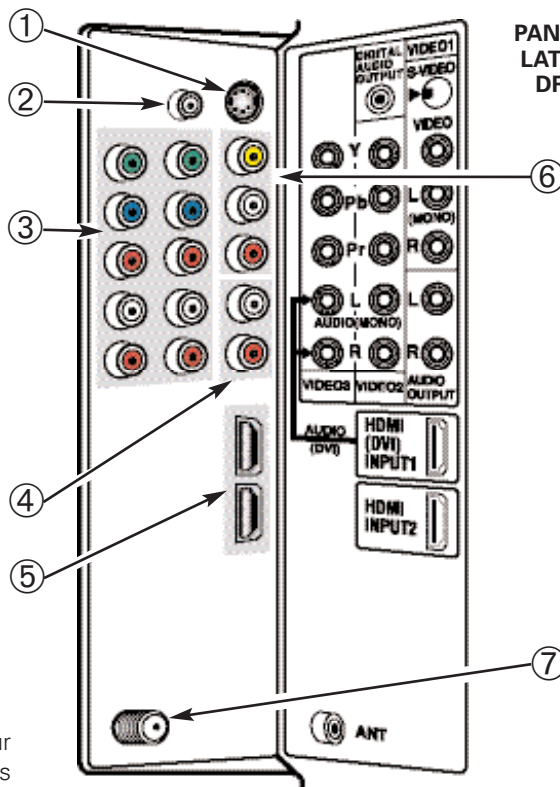

- ① **Entrée S-vidéo (VIDEO1), PAGE 43** — Pour améliorer les détails vidéo, utilisez les prises S-vidéo (VIDEO1) au lieu des prises vidéo, si votre équipement extérieur en est doté. (Les connexions S-vidéo remplaceront celles des prises d'entrée VIDEO1.)
- ② **Sortie audio numérique, PAGE 42** — Utilisez un câble de sortie audio numérique de type phono pour connecter la sortie audio numérique à un système de pointe de cinéma maison équipé du système Dolby® Digital 5.1.
- ③ **Entrée composant vidéo (VIDEO2/3), PAGE 42** — Branchez l'équipement vidéo numérique aux prises Y (vertes), Pb (bleues), Pr (rouges), et Audio G/D. Ces prises détecteront automatiquement le type de signal reçu.
- ④ **Prises de sortie audio analogiques (G/D), PAGE 43** — Branchez l'équipement audio extérieur ici.
- ⑤ **Entrée HDMI 1/2 (interface multimédia haute définition), PAGE 41** — Branchez sur ces prises un appareil vidéo numérique, tel qu'un lecteur DVD ou un récepteur de signaux de satellite HD. Un seul câble à large bande (non inclus) est nécessaire pour relier l'équipement audio/vidéo à ce téléviseur. Cette prise ENTRÉE HDMI (DVI) 1 est équipée de DVI. (Une connexion audio et un adaptateur séparés sont requis pour l'appareil DVI.)
- ⑥ **Prises audio/vidéo (VIDEO1), PAGES 43 ~ 44** — Branchez l'équipement vidéo standard ici.
Remarque : les connexions S-vidéo remplacent les connexions vidéo (VIDEO1).
- ⑦ **Entrée pour antenne analogique ou pour antenne numérique, PAGE 39** — Branchez une antenne RF ou un système de câble analogique sur cette prise.

CONNEXIONS AV NUMÉRIQUES — RÉCEPTION DE L'IMAGE PARFAITE

CONNEXION DE PRISE 2 D'ENTRÉE HDMI (COMPREND UNE PROTECTION CONTRE LA COPIE HDCP)

- 1 Branchez la sortie HDMI à large bande de l'équipement extérieur à l'entrée HDMI du téléviseur.
- 2 Appuyez sur la touche **SOURCE (INPUT)** pour sélectionner *HDMI 2*, afin de voir les émissions numériques.

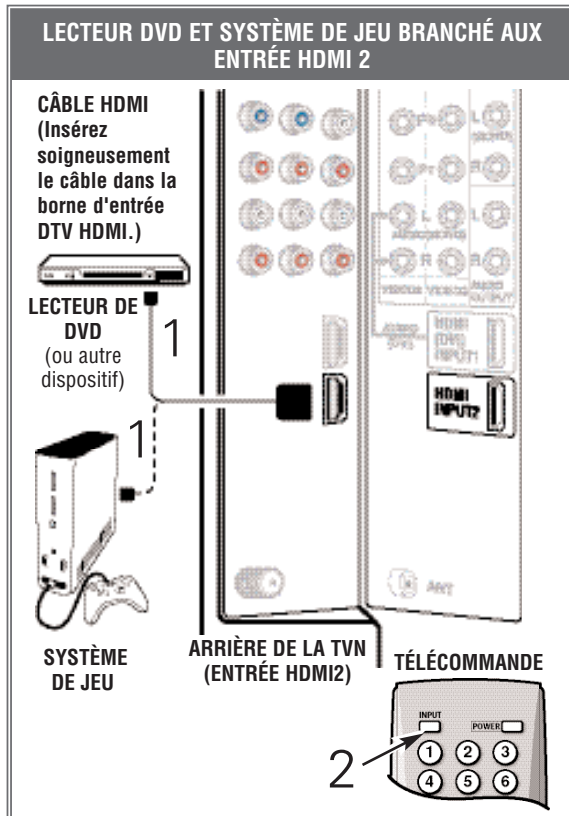

CONSEILS RELATIFS AU FONCTIONNEMENT :

- Appuyez sur la touche **INPUT** après le branchement des câbles afin d'accéder aux entrées AV. Il n'est PAS nécessaire de syntoniser un canal nul.
- La d'ENTRÉE HDMI2 et la prise d'ENTRÉE HDMI1 ont des fonctions identiques. L'entrée HDMI1 a une caractéristique supplémentaire pour une connexion DVI. Tout

CONNEXIONS DE LA PRISE ENTRÉE HDMI1 AVEC LE DVI (COMPREND UNE PROTECTION CONTRE LA COPIE HDCP)

- 1 Branchez la sortie DVI du boîtier décodeur sur l'entrée HDMI 1 de la TVN.
- 2 Branchez la sortie audio G/D du décodeur à l'entrée VIDEO3 audio G/D.
- 3 Appuyez sur la touche **INPUT** pour sélectionner *HDMI 1*, afin de voir les émissions numériques.

FAIT IMPORTANT : seule la prise ENTRÉE HDMI 1 (DVI) peut accepter une connexion DVI (interface vidéo numérique).

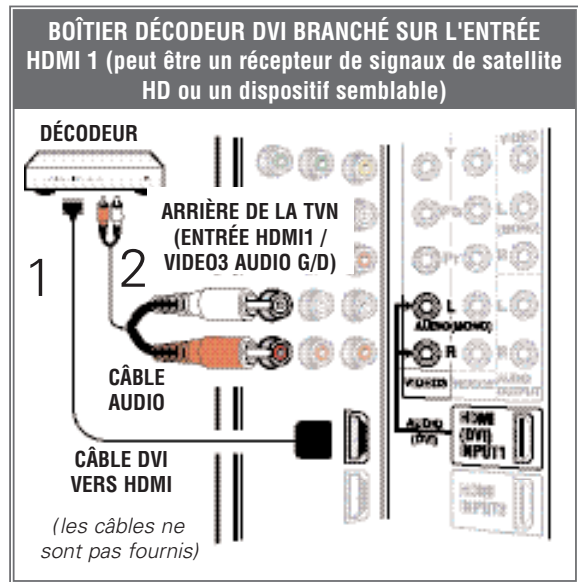

(les câbles ne sont pas fournis)

appareil vidéo compatible peut être branché à l'un ou l'autre jeu de prises.

- Utilisez la prise HDMI 1 pour brancher votre appareil DVI; assurez-vous de brancher la sortie audio sur l'entrée audio VIDÉO 3 de la TVN.
- Parce que les prises composant audio (INPUT3) sont utilisées pour recevoir le signal audio du dispositif DVI, les prises VIDEO3 vidéo ne peuvent pas être utilisées lorsqu'un dispositif DVI est branché.

COMPOSANTES VIDÉO 2 ET 3 : ROUGE, VERT, BLEU — UNE IMAGE EXCEPTIONNELLE

BRANCHEMENT D'UN LECTEUR DVD OU D'UNE CONSOLE DE JEUX

- 1 Branchez un câble composite sur les prises vidéo VIDEO2 ou VIDEO3 vertes, bleues, et rouges.
- 2 Branchez un câble audio sur les prises audio VIDEO2 ou VIDEO3 blanches et rouges.
- 3 Appuyez sur la touche **INPUT** pour sélectionner *Video 2* ou *Video 3*, afin de voir les émissions numériques.

Remarque : les prises VIDEO2 et VIDEO3 ont des fonctions identiques. Tout appareil vidéo compatible peut être branché à l'un ou l'autre jeu de prises.

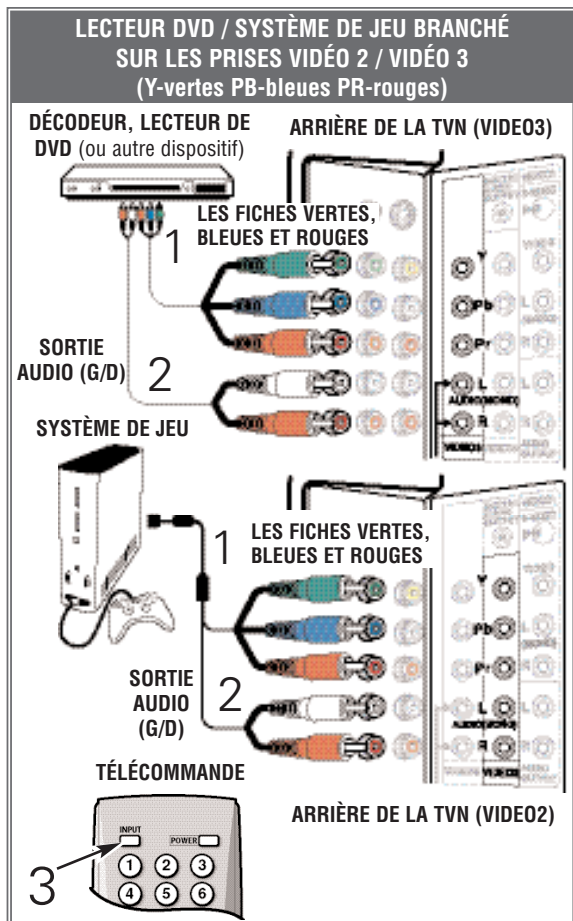

SORTIE AUDIO NUMÉRIQUE

BRANCHEMENT D'UN RÉCEPTEUR À CANAUX MULTIPLES SUR LA TVN

- 1 Branchez un récepteur à canaux multiples sur la sortie audio numérique du téléviseur, tel qu'illustré.

Remarque: le signal audio numérique Dolby® 5.1 n'est disponible à la sortie audio numérique que lorsqu'il fait partie d'un signal d'antenne numérique.



FAIT IMPORTANT :

Pour visionner des programmes haute définition (HD), vous devez brancher votre équipement HD sur les prises de composantes ou sur les prises HDMI.

CONSEILS RELATIFS AU FONCTIONNEMENT :

- Appuyez sur la touche **INPUT** après le branchement des câbles afin d'accéder aux entrées AV. Il n'est PAS nécessaire de syntoniser un canal nul.
- Vous N'AVEZ PAS à régler le téléviseur sur le canal 3 ou 4 pour visionner un disque DVD.

VIDÉO 1 (COMPOSITE-JAUNE) *Suite*

POUR BRANCHER UN DÉCODEUR DE CÂBLE OU UN CÂBLE ANALOGIQUE, UN MAGNÉSCOPE ET UNE ANTENNE

Avec boîte de décodeur

- 1 Branchez la « sortie d'antenne » du décodeur de câble analogique sur « l'entrée d'antenne » du magnéscope.
- 2 Branchez les prises de sortie AV du magnéscope sur les prises jaune, blanche et rouge VIDÉO 1.
- 3 Branchez une antenne sur la borne d'entrée d'antenne numérique ou analogique de la TVN.
- 4 Syntonisez le canal 3 ou 4 du magnéscope pour faire correspondre celui-ci à votre décodeur de câble.
- 5 Appuyez sur SOURCE et sélectionnez Vidéo 1 pour visionner les chaînes du câble analogique OU sélectionnez Chaînes de TV pour visionner les chaînes hertziennes.
- 6 Sélectionnez les chaînes du câble avec la télécommande du décodeur de câble. Sélectionnez les chaînes hertziennes avec la télécommande de la TVN.

Sans boîte de décodeur

- 1 Branchez le câble analogique à « l'entrée d'antenne » du magnéscope
- 2 Branchez les prises de sortie AV du magnéscope sur les prises jaune, blanche et rouge VIDÉO 1.
- 3 Branchez une antenne sur la borne d'entrée d'antenne numérique ou analogique de la TVN.
- 4 Appuyez sur SOURCE et sélectionnez Vidéo 1 pour visionner les chaînes du câble analogique OU sélectionnez Chaînes de TV pour visionner les chaînes hertziennes.
- 5 Sélectionnez les chaînes du câble avec la télécommande du magnéscope. Sélectionnez les chaînes hertziennes avec la télécommande de la TVN.

POUR BRANCHER UN DÉCODEUR DE CÂBLE OU UN CÂBLE ANALOGIQUE, UN MAGNÉSCOPE ET UNE ANTENNE

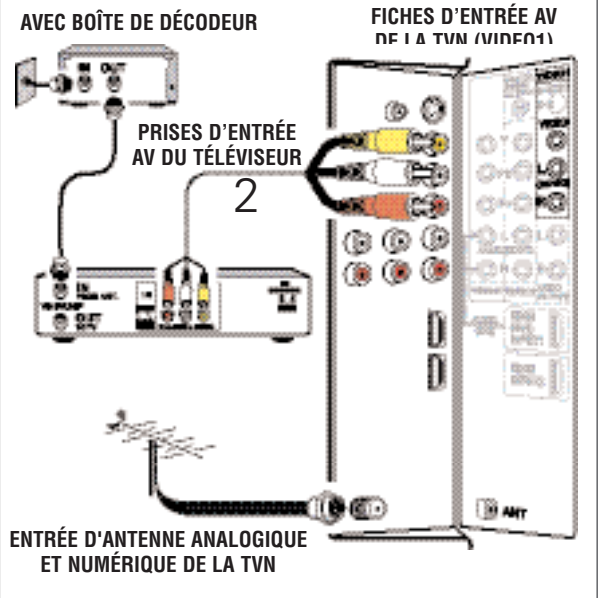

POUR BRANCHER UN SYSTÈME DE CÂBLE OU UN CÂBLE ANALOGIQUE, UN MAGNÉSCOPE ET UNE ANTENNE

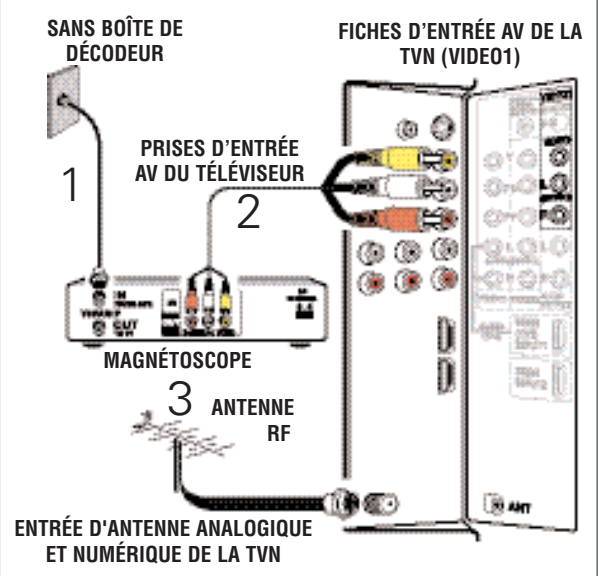

UTILISATION DE LA TÉLÉCOMMANDE

① **Touche d'entrée** — Cette touche sert à modifier la source d'entrée du signal d'entrée selon les choix suivants : Analogique RF ➔ Numérique RF ➔ Vidéo 1 ➔ Vidéo 2 ➔ Vidéo 3 ➔ HDMI 1 ➔ HDMI 2 ➔ Analogique RF.

② **Touches numériques** — Vous devez appuyer sur deux touches pour choisir un canal. *Par exemple* : appuyez sur **0** et sur **6** pour choisir le canal 6. (Voir n° 5 ci-dessous)

Remarque : la sélection du canal direct numérique fonctionne avec les canaux analogiques et numériques en mémoire, mais pas avec les deux types de canaux simultanément.

③ **Touche de renseignements** — Cette touche sert à afficher les renseignements complets sur l'émission (appuyez à nouveau pour les effacer) : Les renseignements affichés sont les suivants : le titre de l'émission, l'identification de la station, la classification de l'émission, la puissance du signal, le numéro du canal, l'identification du syntoniseur et les renseignements audio.

④ **Touche de rappel (Recall)** — Appuyez pour rappeler le dernier canal visionné. La clé Rappel ne peut passer d'un canal numérique à un canal analogique.

⑤ **Touche 1- -** — Pour les canaux analogiques du câble supérieurs à 100, tenez-la enfoncée, puis inscrivez les deux autres chiffres.

⑥ **Touches + et - de navigation du menu :**

Touche de menu — Cette touche sert à afficher le menu à l'écran.

Curseur ▲ haut ▼ bas — Appuyez sur ces touches pour déplacer le curseur vers le haut ou vers le bas dans le menu.

Curseur < gauche > < droite > — Appuyez sur ces touches pour déplacer le curseur vers la gauche ou vers la droite dans le menu.

Touche Enter — Cette touche sert à sélectionner une option de menu, s'il y a lieu.

Touche de sortie — Cette touche sert à quitter le menu.

ORIENTEZ VERS LA TVN

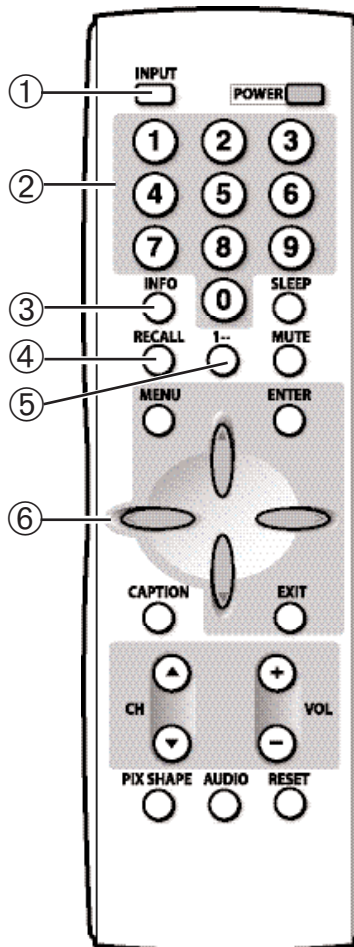

(Suite à la page 46)

UTILISATION DE LA TÉLÉCOMMANDE (suite)

⑦ **Touche Caption (Sous-titre)** — Appuyez sur la touche CAPTION (SOUS-TITRE) pour choisir les modes de sous-titrage : numérique CC1 ~ CC6, ou analogique CC1 ~ CC4, ARRÊT, ou QuikCap.

⑧ **Touches de canal (CH ▲ haut ▼ bas)** — Appuyez sur la touche pour parcourir les canaux en mémoire.

Touches de volume (VOL + -) — Appuyez sur les touches + - pour régler le volume.

⑨ **Touche de forme de l'image** — Cette touche sert à modifier la forme de l'image. Les options disponibles dépendent du signal reçu et du format de l'image. Ils peuvent comprendre : PIX1, PIX2, PIX3, et PIX4.

⑩ **Touche audio** — Appuyez sur celle-ci pour sélectionner le mode audio désiré (s'il est disponible).

⑪ **Touche de sommeil** — Appuyez sur cette touche, puis sur la touche « 0 » pour régler le minuteur de mise en veille. L'heure peut être réglée par blocs de 30 minutes, jusqu'à une durée de 3 heures.

Remarque : la minuterie est annulée lorsque le téléviseur est éteint ou qu'une panne de courant se produit.

⑫ **Touche de sourdine** — Appuyez une fois sur cette touche pour couper le son.

⑬ **Touche de réinitialisation** — Appuyez deux fois sur cette touche pour restaurer les réglages configurés en usine. Le téléviseur démarre automatiquement une recherche de canaux et annule tous les réglages personnalisés.

Remarque : la liste de la base de données de la mémoire de balayage des canaux analogiques et des canaux numériques est remplacée. Si vous le souhaitez, les réglages personnels peuvent être de nouveau utilisés à l'aide des options de menu.

ORIENTEZ VERS LA TVN

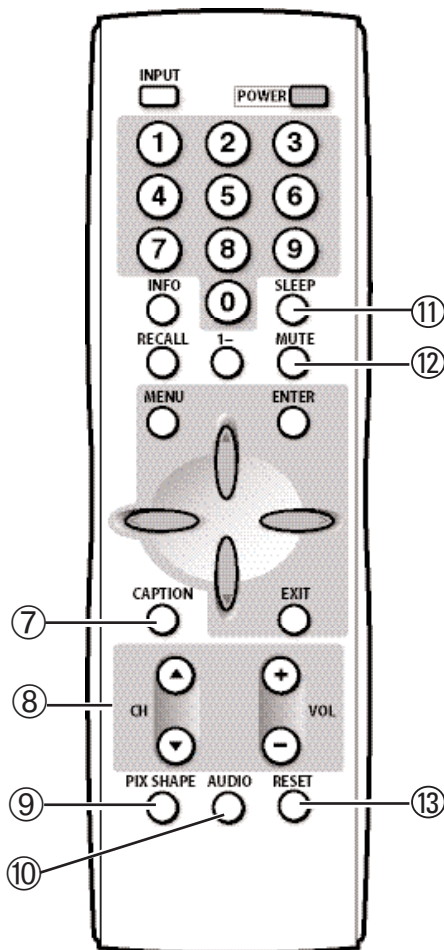

FONCTIONNEMENT DU MENU À L'ÉCRAN

COMMENT UTILISER LE MENU À L'ÉCRAN

REMARQUES :

- Certaines options de menu sont particulières au signal numérique ou au signal analogique. Pour accéder à ces options, vous devez d'abord choisir un canal numérique ou analogique de la TVN.
- « N'est pas disponible » s'affiche à l'écran lorsqu'une option qui ne figure pas dans le menu est sélectionnée.

- 1 Appuyez sur la touche **MENU** pour afficher le menu principal.
- 2 Utilisez les touches de déplacement du curseur vers le haut ou vers le bas pour sélectionner un choix du menu.
- 3 Utilisez les touches **< >** du curseur pour sélectionner ou pour régler un choix du menu.
- 4 Au besoin, appuyez sur la touche **ENTER** pour activer le réglage.
- 5 Lorsque vous aurez terminé vos réglages, appuyez sur la touche **EXIT** pour retourner au visionnement normal du téléviseur haute définition.

Remarque : pour les choix du menu accompagnés de sous-menus, suivez les directives à l'écran pour effectuer la sélection ou les réglages.

TÉLÉCOMMANDE – TOUCHES DU CURSEUR

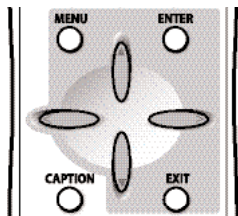

CONSEIL :

En plus des directives données à l'écran, plusieurs caractéristiques seront expliquées plus en détail, voir les pages 48 ~ 49.

DIAGRAMME DE NAVIGATION DU MENU

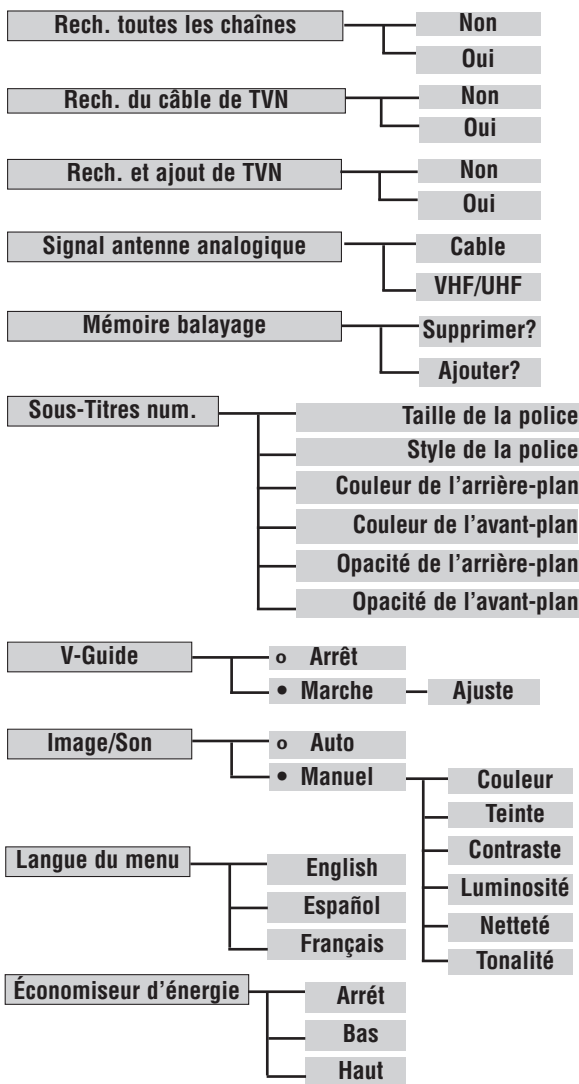

RECH. DU CÂBLE DE TVN (FACULTATIF)

Ce téléviseur peut recevoir des canaux de câble numérique non brouillés (ClearQAM) s'ils sont disponibles. Cependant, les câblodiffuseurs ne fournissent pas tous des canaux numériques ClearQAM.

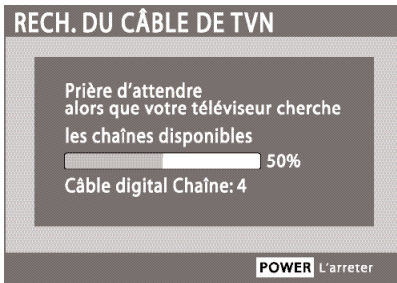

La recherche des canaux de câble numérique prendra environ 10 minutes, veuillez être patient.

FAITS IMPORTANT : ce téléviseur ne conserve qu'une seule base de données de canaux numériques. Lorsque vous recherchez des canaux numériques ClearQAM, la base de données de canaux numériques par antenne sera donc effacée. Vous ne pourrez recevoir que les canaux ClearQAM fournis par votre câblodiffuseur.

Pour rétablir la base de données des canaux par antenne, rebranchez l'antenne et utilisez le menu pour effectuer une nouvelle recherche multi-chaîne.

RECH. ET AJOUT DE TVN

Utilisez cette fonction pour mettre à jour la base de données des canaux numériques par antenne, pour ajouter de nouveaux canaux ou pour ajouter de nouveaux canaux lorsque les tours de transmission sont dans des directions opposées à partir de votre emplacement.

Afin d'obtenir de plus amples renseignements, consultez www.antennaweb.org et indiquez votre code postal afin d'obtenir des renseignements spécifiques aux pylônes et aux antennes de votre région. Puis ajustez votre antenne et reprenez la recherche pour l'ajout de canaux numériques.

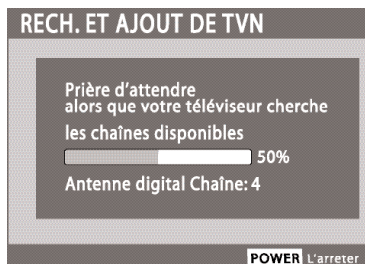

MÉMOIRE BALAYAGE

La mémoire balayage est une liste de canaux actifs que vous pouvez traverser lorsque vous utilisez les touches de balayage de canaux (haut/bas). Cette liste peut être personnalisée en effaçant les canaux non désirés.

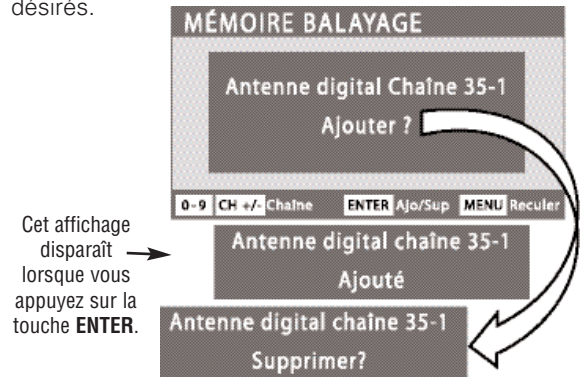

Cet affichage disparaît lorsque vous appuyez sur la touche ENTER.

Au bout de trois secondes, l'écran de télévision affichera « Supprimer? »

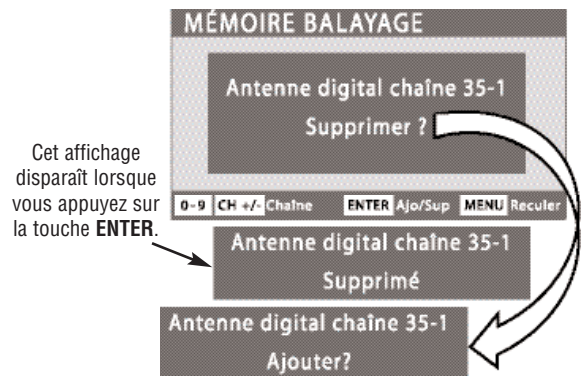

Cet affichage disparaît lorsque vous appuyez sur la touche ENTER.

Au bout de trois secondes, l'écran de télévision affichera « Ajouter? »

FAITS IMPORTANT : lorsqu'un canal numérique est supprimé, tous les sous-canaux de ce canal sont également supprimés.

Seuls les canaux numériques déjà supprimés peuvent être rajoutés dans la base de données.

Si un sous-canal numérique est rajouté à la base de données, tous les sous-canaux de ce canal seront également rajoutés.

SOUS-TITRES NUM.

Le sous-titrage est l'information textuelle cachée transmise avec l'image et le son. Si le sous-titrage est activé, le téléviseur haute définition ouvre ces sous-titres (numériques ou analogiques) et les superpose à l'écran. Les diffuseurs locaux décident quels sous-titres transmettre.

Les sous-titres numériques peuvent être modifiés grâce aux réglages du menu tel qu'illustré.

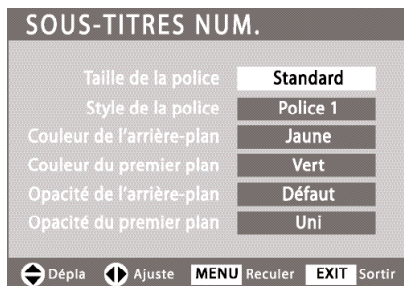

CONSEILS RELATIFS AU FONCTIONNEMENT :

- Si le réglage de l'opacité est transparent, les sous-titres pourraient être difficiles à lire.
- Seuls les véritables sous-titres codés numériques EIA 708B sont affectés par tous ces réglages.

GUIDE V (SURVEILLANCE PARENTALE)

REMARQUE : CETTE FONCTION PERMET DE RESPECTER LA RÉGLEMENTATION SUR LA PUCE V DE LA FCC DES ÉTATS-UNIS. IL SE PEUT QU'ELLE NE FONCTIONNE PAS AVEC LES ÉMISSIONS ORIGINAIRES D'AUTRES PAYS. CE TÉLÉVISEUR N'EST PAS COMPATIBLE AVEC LE SYSTÈME D'ÉMISSION DE GUIDE V CANADIEN, DONC, LES INSTRUCTIONS NE SONT PAS FOURNIES POUR CETTE FONCTION.

ÉCONOMISEUR D'ÉNERGIE

Ce dispositif d'économie d'énergie réduit le niveau d'intensité du rétroéclairage. La fonction d'économie d'énergie comprend les options suivantes :

- ARRÊT – la fonction n'est pas activée, la consommation d'énergie est normale.
- BAS – lorsque la fonction d'économie d'énergie est réglée sur faible, le niveau d'intensité du rétroéclairage est plus faible que le niveau normal.
- HAUT – lorsque la fonction d'économie d'énergie est réglée sur élevée, le niveau d'intensité du rétroéclairage est réglé à son niveau le plus faible.

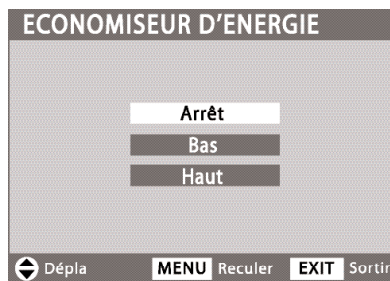

CONSEIL RELATIF AU FONCTIONNEMENT :

- Les réglages de l'économiseur d'énergie varieront en fonction du mode Image/Son. Par exemple, les réglages de faible consommation d'énergie du mode manuel Image/Son (réglages personnalisés) peuvent être différents de ceux du mode automatique (réglages configurés en usine).

DÉPANNAGE (PROBLÈMES/SOLUTIONS)

Veuillez consulter le tableau ci-dessous afin de trouver les mesures correctives pour votre problème. Si le problème persiste, **avant de nous retourner votre téléviseur haute définition,**

veuillez visiter notre site Web **www.sanyoctv.com** ou appelez-nous sans frais au **1-800-877-5032**.
Nous pouvons vous aider!

Problème	Vérifiez ces situations	Essayez ces solutions	Page
Pas d'image ou de son (image numérique).	<ul style="list-style-type: none"> • Vérifiez le branchement de l'antenne/de l'équipement extérieur. • Il se peut que la station ait un problème et qu'elle ne diffuse AUCUN signal. • La fonction Mute peut avoir été activée. 	<ul style="list-style-type: none"> • Ajustez l'antenne. • Essayez un autre canal. • Appuyez sur la touche RESET ou recommencez la recherche des canaux. • Ajustez le volume. 	39 41~44
Pas de sous-titrage.	<ul style="list-style-type: none"> • Vérifiez si la station diffuse un signal de sous-titrage. • Choisissez un autre canal. 	<ul style="list-style-type: none"> • Appuyez sur la touche CAPTION pour choisir le sous-titrage. 	49
Je ne peux pas personnaliser les sous-titres.	<ul style="list-style-type: none"> • Aucun signal de sous-titrage numérique n'est diffusé. 	<ul style="list-style-type: none"> • Appuyez sur la touche CAPTION pour choisir le sous-titrage analogique. 	49
L'image plein écran ne peut être affichée.	<ul style="list-style-type: none"> • Vérifiez le rapport de forme de l'émission. 	<ul style="list-style-type: none"> • Utilisez la touche PIX SHAPE pour agrandir l'image ou faire un zoom. 	46
Pixillation de l'image numérique.	<ul style="list-style-type: none"> • Appuyez sur la touche INFO et vérifiez la puissance du signal. 	<ul style="list-style-type: none"> • Faites pivoter l'antenne, installez un préamplificateur d'antenne. • Installez une antenne numérique extérieure. 	39 45
Image/son médiocre (image analogique).	<ul style="list-style-type: none"> • Vérifiez si l'émission est diffusée en couleurs. • Vérifiez le branchement de l'antenne/de l'équipement extérieur. • La couleur/la teinte peut être mal réglée. • Il se peut que la station ait un problème. • La fonction Mute peut avoir été activée. 	<ul style="list-style-type: none"> • Essayez un autre canal. • Ajustez l'antenne. • Appuyez sur la touche RESET ou recommencez la recherche des canaux. • Ajustez le volume. 	45~46
Le message « Pas de signal » apparaît à l'écran.	<ul style="list-style-type: none"> • Vérifiez les branchements audio/vidéo. • Vérifiez le branchement de l'équipement extérieur. • Vérifiez les réglages de l'équipement extérieur. • Vérifiez le branchement de l'antenne. 	<ul style="list-style-type: none"> • Appuyez sur la touche INPUT. • Mettez l'équipement extérieur en marche. • Faites pivoter l'antenne, installez un préamplificateur d'antenne. • Réglez les connexions de sortie de l'équipement extérieur afin qu'elles correspondent aux connexions d'entrée. 	41~44

Problème	Vérifiez ces situations	Essayez ces solutions	Page
Je ne peux ni choisir ni balayer certains canaux.	<ul style="list-style-type: none"> • Le canal peut avoir été effacé de la mémoire. • Vérifiez le branchement de l'antenne. • Aucun signal numérique n'est diffusé. • Signal faible. 	<ul style="list-style-type: none"> • Choisissez Mémoire Balayage et ajoutez les canaux manuellement, ou effectuez une recherche des canaux. • Faites pivoter l'antenne, installez un préamplificateur d'antenne. 	48 39
Pas de canaux de câble supérieurs à 13.	<ul style="list-style-type: none"> • L'indicateur des canaux du câble C devrait apparaître à côté du numéro du canal. 	<ul style="list-style-type: none"> • Mettez le signal antenne analogique à Câble. 	47
Je ne peux pas utiliser ma TVN.	<ul style="list-style-type: none"> • Vérifiez les piles. • Vérifiez si le téléviseur est branché. 	<ul style="list-style-type: none"> • Remplacez les piles. • Orientez la télécommande vers l'avant de la TVN. 	39 45~46
Des images consécutives ou fantômes apparaissent.	<ul style="list-style-type: none"> • N'affichez pas une même image sur l'écran pendant une période de temps prolongée. Des images consécutives ou fantômes peuvent apparaître sur des sections de l'écran. 		

GARANTIE LIMITÉE D'UN AN POUR PIÈCE ET MAIN-D' ŒUVRE

CETTE GARANTIE LIMITÉE POUR PIÈCE ET MAIN-D' ŒUVRE N'EST VALABLE QUE SUR LES TÉLÉVISEURS SANYO ACHETÉS ET UTILISÉS AUX ÉTATS-UNIS D'AMÉRIQUE, AU CANADA, ET À PORTO RICO, À L'EXCLUSION DE TOUT AUTRE TERRITOIRE ET PROTECTORAT DES ÉTATS-UNIS D'AMÉRIQUE.

CETTE GARANTIE LIMITÉE NE S'APPLIQUE QU'AU PREMIER ACHETEUR; ELLE NE S'APPLIQUE PAS AUX PRODUITS UTILISÉS À DES FINS INDUSTRIELLES OU COMMERCIALES.

APPLICATION DE LA GARANTIE

PENDANT UN AN à compter de la date d'achat chez le revendeur d'origine, Sanyo Manufacturing Corporation (SMC) garantit que ce téléviseur est exempt de tout défaut de pièce et main-d'œuvre dans des conditions d'utilisation normale, tant pour les pièces que pour la main-d'œuvre.

Pendant les **90 PREMIERS JOURS** à compter de la date d'achat chez le revendeur d'origine, Sanyo Manufacturing Corporation remplacera tout téléviseur présentant des défauts par un échange chez le détaillant. **Pour assurer une application correcte de la garantie, veuillez conserver l'original du reçu de vente faisant apparaître la date, comme preuve d'achat. Retournez le téléviseur défectueux au détaillant accompagné du reçu et de tous les accessoires inclus, tels que la télécommande. Le téléviseur défectueux sera échangé contre un appareil du même modèle ou d'un modèle de remplacement d'une valeur égale, s'il y a lieu. Le modèle de remplacement dépendra de la disponibilité, à la seule discrétion de Sanyo Manufacturing Corporation.**

LA GARANTIE EXPOSÉE AUX PRÉSENTES EST EXCLUSIVE EST REMPLACE TOUTE AUTRE GARANTIE DE QUALITÉ MARCHANDE OU ADAPTÉE À UN BUT PARTICULIER.

OBLIGATIONS

Pendant un an à compter de la date d'achat, Sanyo Manufacturing Corporation (SMC) garantit que ce téléviseur est exempt de tout défaut de pièce et main-d'œuvre dans des conditions d'utilisation normale. Au titre de cette garantie et au cours des 90 premiers jours, Sanyo Manufacturing Corporation fournira un nouveau téléviseur par un échange chez le détaillant pour tout défaut ou dysfonctionnement.

COMMENT BÉNÉFICIER DE CETTE GARANTIE

Veuillez appeler le 1-800-877-5032. Munissez-vous du numéro de modèle du téléviseur et de son numéro de série lorsque vous nous appelez. Les numéros de modèle et de série sont **imprimés sur une étiquette figurant** au dos de l'appareil.

Pour obtenir de l'aide, veuillez joindre notre service à la clientèle au numéro gratuit 1-800-877-5032.

En semaine : de 7 h 30 à 19 h 00, heure normale du Centre

Le samedi : de 7 h 30 à 16 h 00, heure normale du Centre

Cette garantie expose des droits contractuels spécifiques; les acheteurs au détail peuvent bénéficier de droits statutaires qui varient d'un État ou d'une province à l'autre.

(Date d'entrée en vigueur : le 1er mars 2007)

Para su protección en caso de robo o pérdida de este producto, por favor llene la siguiente información requerida y **GUARDELA** en un lugar seguro en sus registros personales:

Modelo No. _____

Fecha de compra _____

Serie No. _____

Precio de compra _____

(Localizada en la parte posterior)

Lugar de compra _____

SANYO

Sanyo Manufacturing Corp.
3333 Sanyo Road, Forrest City, AR 72335